



ATTREZZO TUBO FILTRO GASOLIO - ART. 212 00610

INTEGRAZIONE DI PAG. 44 - SEZ. 2

INTEGRAZIONE DI PAG. 171 - SEZ. 4



Per scollegare tubo filtro gasolio su Fiat Freemont - Gruppo F.C.A.

Caratteristiche:

LUNGHEZZA MM. 105
5/16" - 3/8"

PRENDITUTTO CON PUNTALE MAGNETICO - ART.211 001

Puntale magnetico Ø 17

Lunghezza mm. 180



211 001

Prenditutto

Prenditutto magnetico di grande forza, ideale per pastiglie valvole

Portata max gr. 2100

Prenditutto flessibile con magnete ridotto - Art. 211 002

Puntale magnetico Ø 5.5

Lunghezza utile mm.340

In sacchetto



211 002

Prenditutto

Ideale nel recupero di pezzi rotti, anche nei passaggi più stretti. In sacchetto.

Portata max gr.270

Prenditutto magnetico flessibile semirigido - Art. 211 003

Puntale magnetico Ø 6

Lunghezza utile mm.510



211 003

Prenditutto

Portata min. 550 gr - max 2100 gr

PRENDITUTTO MAGNETICO FLESSIBILE - ART.211 004

Puntale magnetico Ø 4.5

Lunghezza utile mm.600



211 004

Prenditutto

Prenditutto flessibile con magnete retrattile per sgancio del pezzo.

Portata max 550 gr.

PRENDITUTTO MAGNETICO FLESSIBILE - ART.211 005

Puntale magnetico Ø 13

Lunghezza utile mm. 540

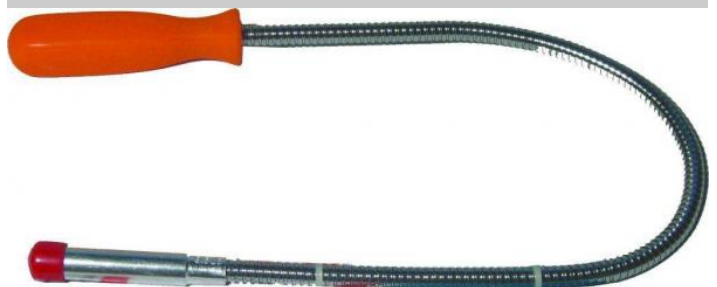

211 005

Prenditutto

Prenditutto flessibile con puntale magnetico.



PRENDITUTTO MAGNETICO FLESSIBILE - ART.211 007

Puntale magnetico Ø 14
Lunghezza utile mm. 480



211 007 Prenditutto

Portata max 400 gr

PRENDITUTTO MAGNETICO TELESCOPICO - ART.211 010

Puntale magnetico Ø 8
Lunghezza min. 130 mm - max. 640 mm



211 010 Prenditutto

Portata max 1000 gr

PRENDITUTTO MAGNETICO FLESSIBILE - ART.211 012

Puntale magnetico Ø 15
Lunghezza utile mm. 640



211 012 Prenditutto

Portata max 2000 gr

Prenditutto flessibile con magnete e griffe - Art. 211 016

Puntale magnetico Ø 15
Lunghezza utile mm. 700

Portata max 1356 gr

PRENDITUTTO MAGNETICO TELESCOPICO - ART. 211 009

INTEGRAZIONE DI PAG. 40 - SEZ. 2



211 009 Prenditutto

Caratteristiche:

LUNGHEZZA: MM. 130 MIN - 640 MAX

PORTATA: GR. 500

Ø MM. 7,5

PRENDITUTTO MAGNETICO TELESCOPICO - ART.211 011

Puntale magnetico Ø 11
Lunghezza min. 130 - max. 640 mm



211 011 Prenditutto

Portata max 1600 gr

Prenditutto flessibile con magnete, lampada e griffe - Art. 211 015

Puntale magnetico Ø 19
Lunghezza utile mm. 650



211 015 Prenditutto

Portata max 700 gr

PRENDITUTTO A MOLLA FLESSIBILE CON 4 GRIFFES - ART.211 020

Puntale magnetico Ø 7



211 016 **Prenditutto**
Portata max 700 gr

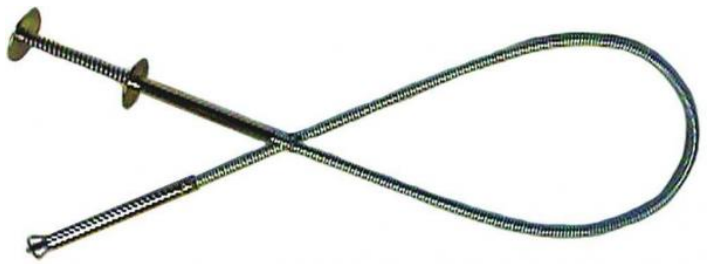

211 020 **Prenditutto**
Lunghezza utile mm. 620

AUSCULTAVIBRAZIONI - ART.211 023

MADE IN U.S.A.



211 023 **Auricolare**
Auricolare per auscultare vibrazioni
Puntale Ø 4.5 - Mml. 300

Specchietto telescopico snodato - Artt. 211 029, 211 030

Lunghezza min. 200 mm - max. 360 mm



211 029-030 **Specchietto**

Misura Specchietto

211 029
Mm. 34
211 030
Mm. 50

Specchietto telescopico snodato - Art. 211 031

Specchio Ø 34 mm



211 031 **Specchietto**
Manico min. 120 - max. 470 mm

Specchietto telescopico rettangolare - Art. 211 032

Mm. 50 x 90

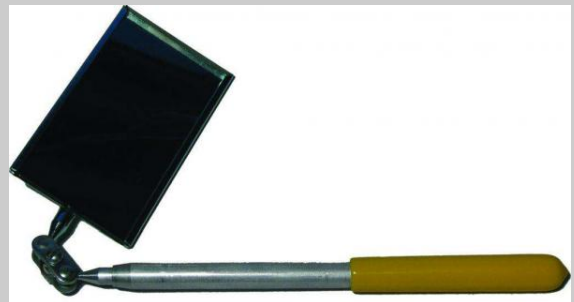

211 032 **Specchietto**
Manico min. 170 - max. 300 mm

SPECCHIETTO TELESCOPICO OVALE - ART.211 034

Mm. 50 x 26



211 034 **Specchietto**

KIT TELESCOPICO ISPEZIONE/PRENDITUTTO MAGNETICO - ART.211 035





Manico min. 125 - max. 470 mm

211 035

Pz.5

Specchio mm.50x90

Manico prenditutto min.180 - max.260 mm

Tre puntali magnetici - Portata max gr.500 - gr.2200 - gr.3500

Specchietto telescopico tipo grande - Art. 211 03501

In blister



211 03501

Specchio girevole 360°

Specchio rettangolare mm. 50 x 85.

Manico min. 270 - 650 mm

SPECCHIETTO OVALE CAVO FLESSIBILE - ART.211 036

CON LAMPADA, MAGNETE E PROLUNGA



211 036

Specchietto

Lunghezza utile mm. 640**Ricambio**

211 03601

Lampada

Ciotola magnetica rotonda - Art. 211 040

Ø 5.5 - In scatola



211 040

Ciotola

Per contenimento piccoli utensili, dadi, viti e altri particolari in ferro

Ciotola magnetica rettangolare - Art. 211 041

Mm. 235 x 110 - In scatola

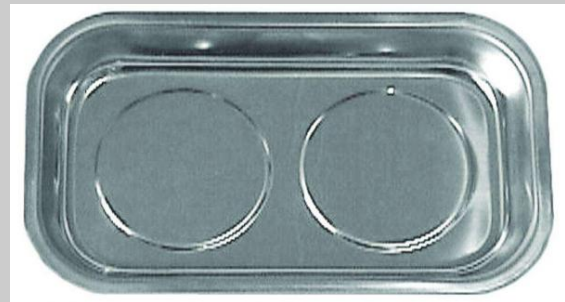

211 041

Ciotola

Per contenimento piccoli utensili e particolari in ferro

Vaschetta portaminuterie magnetica - Art. 211 042

Mm. 150 x 130

LENTE INGRANDIMENTO (3X) CON 6 LED - ART.211 100

MM. 50 x 50





211 042 Vaschetta

Acciaio inossidabile lucido

Magnete ricoperto in gomma antigraffio

Dotata di lunetta contenitrice, la vaschetta può essere usata anche in verticale

**LENTE DI INGRANDIMENTO IN CRISTALLO - ARTT.211
11050-11075-11090**

INGRANDIMENTI: 3x - 8x



211 11050 Lente in cristallo

Lenti in cristallo

211 11050

ø 50

211 11075

ø 75

211 11090

ø 90

211 100 Lente

1 LED BLU + 5 LED BIANCHI**BATTERIE INCLUSE****Kit di cunei per sgancio rapido raccordi filtro gasolio - Art. 211
990**

211 990 In blister

Ideale per sostituire il filtro senza danneggiare in modo irrimediabile i raccordi

ATTREZZO FERMA FLUIDI - ART.211 995

5 in 1



211 995 Range 0/55

Nero 5/16" - Verde 3/8" - Blu 1/2" - Rosso 10.4 e 18 mm

KIT STACCA/TAPPA TUBI - ART.211 996

Misure: 3/8" - 5/16" - 1/2" - Tubi Banjo



211 996 Pz.2 - In blister

Ideale per tenere i tubi serrati durante le lavorazioni

Impedisce la fuoriuscita di liquidi e l'ingresso di sporco

PINZA SMONTA-INNESTI RAPIDI A DUE TASTI - Art. 211 997
Utilizzabile con innesti rapidi 252 180

211 997
In sacchetto

Micro-dentatura, per un uso preciso ed efficiente
 Cavo flessibile , per l'accesso nei punti più difficili
 Utile per circuiti carburante - cambio - liquido freni - urea - servosterzo - refrigerazione

PINZA SGANCIO RAPIDO INNESTI CARBURANTE E FILTRO GASOLIO - Art. 211 998

211 998
Lunghezza totale mm.223

Per Audi - BMW - Fiat Croma - Ford - GM - Mazda - Mercedes - Opel - VW

PINZA STACCA TUBI CARBURANTE MOTORI MULTIJET- Art. 211 999

211 999
Lunghezza totale mm.240
KIT BUSSOLE SMONTA INIETTORI & BUSSOLE SONDA LAMBDA - Art. 212 099
Composizione
Chiavi poligonali: 212 09901 - 212 09902 - 212 09903 - 212 09904 - 212 09905 - 212 09906 - 212 09907 - 212 09908 - 212 09909

Chiavi esagonali sonda lambda: 212 09910 - 212 09911 - 212 09912 - 212 09913 - 212 09914

212 099
In valigetta - Pz. 14
ATTREZZO STACCA TUBO CARBURANTE BMW - ARTICOLO 212 000

212 000
Per BMW
PINZA SMONTAGGIO TUBI BENZINA - ART.212 001

212 001
Blu - Mm.8
MOLLA SMONTAGGIO TUBI SU FILTRO BENZINA - ART.212 004
PINZA SGANCIO RACCORDI RAPIDI TUBI CARBURANTE - Art. 212 005

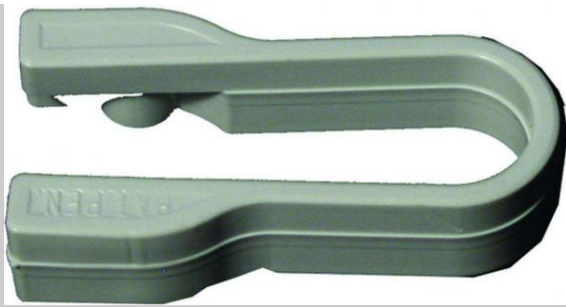

212 004 Fiat - Ford - Opel

In materiale plastico - CMP



212 005 In blister

PINZA PER TUBI BENZINA, NASELLI PIEGATI 90° - ART.212 00510



212 00510 Chiusura totale

Per lo smontaggio dei raccordi benzina ad innesto rapido montati sui tappi dei galleggianti

Applicabile su autovetture Audi - Fiat - VW...

COPPIA LEVE STACCA TUBI CARBURANTE - Art. 212 006

Made in Italy



212 006 Lunghezza totale mm.220

PINZA SGANCIO RACCORDI TUBI CARBURANTE MULTIJET - Art. 212 007



212 007 In blister

SET MORSETTI SERRAGGIO TUBI CARBURANTE - ART.212 008



212 008 Set pz. 4

Per tubi mm. 10 - 15 - 25 - 45

PINZA PER RACCORDI RAPIDI TUBI CARBURANTE - Art. 212 009

In blister

SET PINZE CON FERMO PER SERRAGGIO TUBAZIONI - Artt. 212 013

In blister

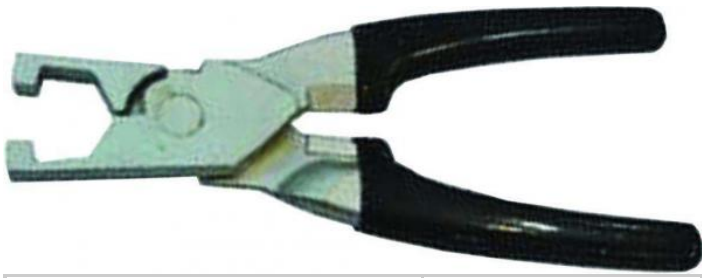

212 009 Pinza
Lunghezza totale mm. 160

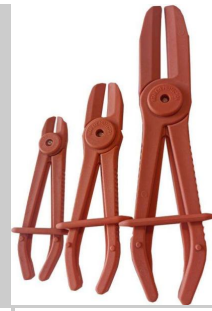

212 013 In blister - Pz. 3

Composizione - Ricambi:

- 212 010**
Mm. 8 - 15
- 212 011**
Mm. 15 - 28
- 212 012**
Mm. 26 - 65

SET PINZE PIEGATE 90° PER SERRAGGIO TUBAZIONI - Art. 212 01303

In blister



212 01303 Set tre pinze

Ricambio - Pinza

- 212 01314
Apertura mm.08-15 - Lunghezza mm.155
- 212 01315
Apertura mm.15-28 - Lunghezza mm.165
- 212 01316
Apertura mm.26-65 - Lunghezza mm.225

PINZA TELESCOPICA STROZZA TUBI - ART.212 014

Lunghezza mm. 315



212 014 Pinza

APERTURA MAX MM. 25

PINZA CON FERMO PER SERRAGGIO TUBAZIONI - ART.212 016



212 016 Mm. 250

PINZA SERRAGGIO FASCETTE CLIC - Art. 212 017

In acciaio - Lunghezza mm. 200



212 017 Pinza



**Di grande potenza, ideale per grandi sforzi.
Serraggio eseguito mediante vite fissata alle ganasce.**

PINZA PER FASCETTE CLIC - Art. 212 018

BECCHI PIEGATI



212 018

Pinza

LUNGHEZZA MM. 175

PINZA PER FASCETTE CLIC - TESTE GIREVOLI A 360° - Art. 212 01901



212 01901

In blister

PINZA PER FASCETTE CLIC - Art. 212 020

A SCATTO



212 020

In blister

FASCETTA TIPO 'CLIC' - ARTT. 212 021 / 212 047



212 021 - 047

CLIC 80 - 220

Fascette

- 212 021
- CLIC 80
- CHIUSA \varnothing 8
- TUBO \varnothing 8.5 - 9.5
- 212 022
- CLIC 85
- CHIUSA \varnothing 8.5
- TUBO \varnothing 9 - 10
- 212 023
- CLIC 90
- CHIUSA \varnothing 9
- TUBO \varnothing 9.5 - 11
- 212 024
- CLIC 95
- CHIUSA \varnothing 9.5
- TUBO \varnothing 10 - 11.5
- 212 025
- CLIC 100
- CHIUSA \varnothing 10
- TUBO \varnothing 10.5 - 12
- 212 026
- CLIC 105



CHIUSA ø 10.5
TUBO ø 11 - 12.5
212 027
CLIC 110
CHIUSA ø 11
TUBO ø 11.5 - 13.5
212 028
CLIC 115
CHIUSA ø 11.5
TUBO ø 12 - 14
212 029
CLIC 120
CHIUSA ø 12
TUBO ø 12.5 - 14.5
212 030
CLIC 125
CHIUSA ø 12.5
TUBO ø 13 - 15
212 031
CLIC 130
CHIUSA ø 13
TUBO ø 13.5 - 15.5
212 032
CLIC 135
CHIUSA ø 13.5
TUBO ø 14 - 16
212 034
CLIC 140
CHIUSA ø 14
TUBO ø 14.5 - 16.5
212 035
CLIC 145
CHIUSA ø 14.5
TUBO ø 15 - 17
212 036
CLIC 150
CHIUSA ø 15
TUBO ø 15.5 - 17.5
212 037
CLIC 155
CHIUSA ø 15.5
TUBO ø 16 - 18
212 038
CLIC 160
CHIUSA ø 16
TUBO ø 16.5 - 18.5
212 039
CLIC 170
CHIUSA ø 17
TUBO ø 17.5 - 19.5
212 040
CLIC 175
CHIUSA ø 17.5
TUBO ø 18 - 20
212 041
CLIC 180
CHIUSA ø 18
TUBO ø 18.5 - 20.5
212 042
CLIC 185
CHIUSA ø 18.5
TUBO ø 19 - 21
212 043
CLIC 195
CHIUSA ø 19.5
TUBO ø 20 - 22



- 212 04301
- CLIC 200
- CHIUSA \varnothing 20
- TUBO -----
- 212 044
- CLIC 205
- CHIUSA \varnothing 20.5
- TUBO \varnothing 21 - 23
- 212 045
- CLIC 210
- CHIUSA \varnothing 21
- TUBO \varnothing 21.5 - 223.5/div>
- 212 046
- CLIC 215
- CHIUSA \varnothing 21.5
- TUBO \varnothing 22 - 24
- 212 047
- CLIC 220
- CHIUSA \varnothing 22
- TUBO \varnothing 22.5 - 24.5

Kit Pinza e fascette clic - Art. 212 080



212 060 | 75 fascette \varnothing 8-15 mm.

PINZA PER FASCETTE CLIC - FRONTALE - Art. 212 061



212 061 | In blister

MINI PINZA PER FASCETTE CLIC - ART.212 062

Attacco: Esagono mm.14 - Quadro 1/4"



212 062 | Apertura max mm.40

CHIAVE POLIGONALE ATTACCO 1/2" MM.17 - ART.212 09901



212 09901 | MML. 80

KIT 212 099

Da usare in alternativa alle pinze tradizionali, in presenza di accessi difficili

CHIAVE POLIGONALE ATTACCO 1/2" MM.19 - Art. 212 09902

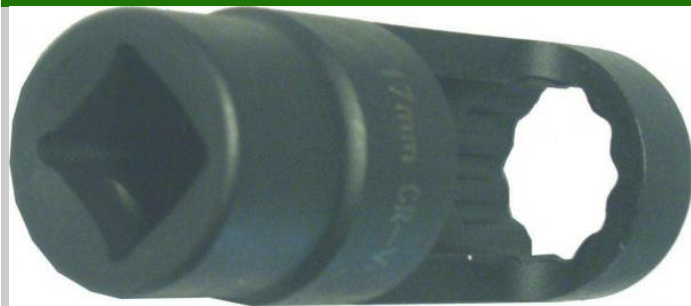

CHIAVE POLIGONALE ATTACCO 1/2" MM.21- Art. 212 09903





212 09902

MML. 80

KIT 212 099

212 09903

MML. 85

KIT 212 099

CHIAVE POLIGONALE ATTACCO 1/2' MM.22 - Art. 212 09904

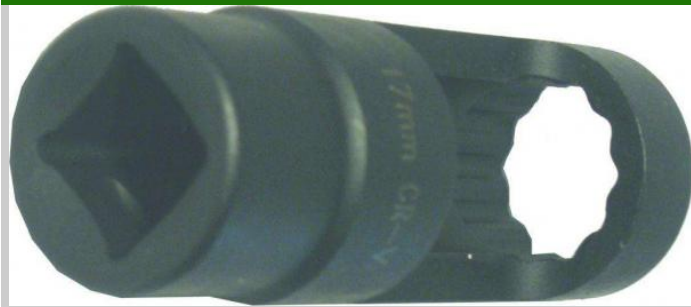

212 09904

MML. 90

KIT 212 099

CHIAVE POLIGONALE ATTACCO 1/2' MM.22 - Art. 212 09905

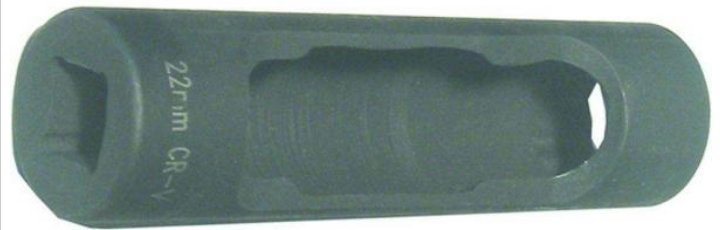

212 09905

MML. 110

KIT 212 099

CHIAVE POLIGONALE ATTACCO 1/2' MM.22 - Art. 212 09906

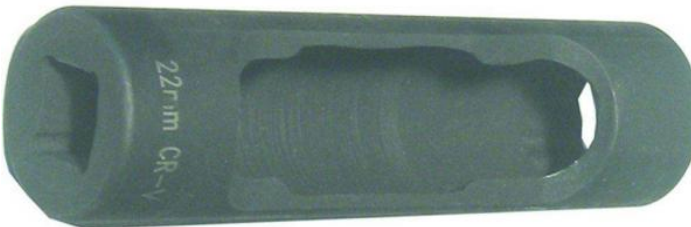

212 09906

MML. 150

KIT 212 099

CHIAVE POLIGONALE ATTACCO 1/2' MM.27 - Art. 212 09907



212 09907

MML. 80

KIT 212 099

CHIAVE POLIGONALE ATTACCO 1/2' MM.27 - Art. 212 09908



212 09908

MML. 110

KIT 212 099

CHIAVE POLIGONALE ATTACCO 1/2' MM.28 - Art. 212 09909

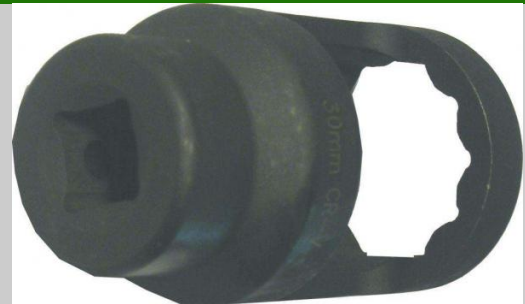

212 09909

MML. 80

KIT 212 099

CHIAVE POLIGONALE ATTACCO 1/2' MM.30 - Art. 212 09910

CHIAVE ESAGONALE SONDA LAMBDA ATTACCO 1/2' MM.20 -
Art. 212 09911

ABIERTU JAPAN



212 09910

MML. 80

KIT 212 099

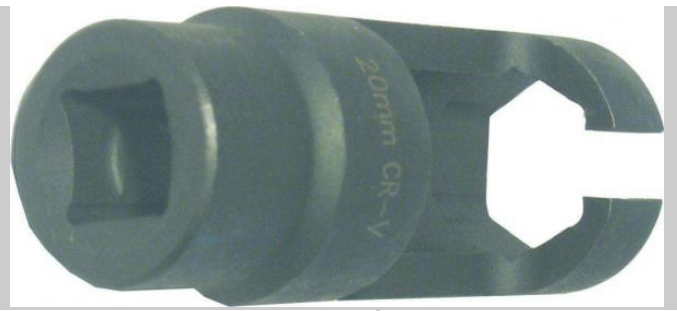

212 09911

MML. 80

KIT 212 099

CHIAVE ESAGONALE Sonda LAMBDA ATTACCO 1/2' MM.27 -
Art. 212 09912

CHIAVE ESAGONALE Sonda LAMBDA ATTACCO 1/2' MM.22 -
Art. 212 09913

ABIERTU JAPAN



212 09912

MML. 80

KIT 212 099



212 09913

MML. 48

KIT 212 099

CHIAVE ESAGONALE Sonda LAMBDA ATTACCO 3/8' MM.22 -
Art. 212 09914

CHIAVE SMONTAGGIO POMPA INIEZIONE - ART.212 100



Diesel - EP - VA - VE - CAV

212 09914

MML. 28

KIT 212 099



212 100

Mm. 13

CHIAVE SMONTAGGIO POMPA INIEZIONE - ART.212 101

CHIAVE SMONTAGGIO POMPA INIEZIONE - ART.212 102

Per: Fiat 127D/Punto/Ritmo/Tempra/TipoD/UnoD

Per: Fiat 127D/DucatoD/UnoD - CAV



212 101

Mm. 13



212 102

Mm. 13

CHIAVE PER POMPA INIEZIONE - ART. 212 103

CHIAVE SMONTA INIETTORI NISSAN - Artt. 212 104



MM. 13



212 103

In sacchetto

Caratteristiche:

PER VITI DI FISSAGGIO ALLA POMPA DI INIEZIONE, QUANDO SI SOSTITUISCE LA CINGHIA DENTATA O SI REGOLA L'INIZIO INIEZIONE

SU 1.3 I 4 CILINDRI MOTORE DIESEL AUDI - VW GOLF, JETTA, CADDY, PASSAT - CITROEN - FIAT - FORD

CHIAVE SMONTA INIETTORI (GOLF TD) - Artt. 212 109, 212 10900

Acciaio Cr. Molibdeno

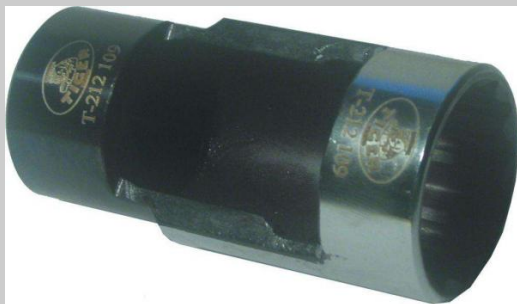

212 109-10900

Chiave

Chiavi

212 109

Attacco 1/2"

Lunghezza mm.80

Poligono mm.28

212 10900

Attacco 1/2"

Lunghezza mm.120

Poligono mm.28

CHIAVE SMONTA INIETTORI TRATTORI - Art. 212 11001

Acciaio Cr. Molibdeno. Cromata

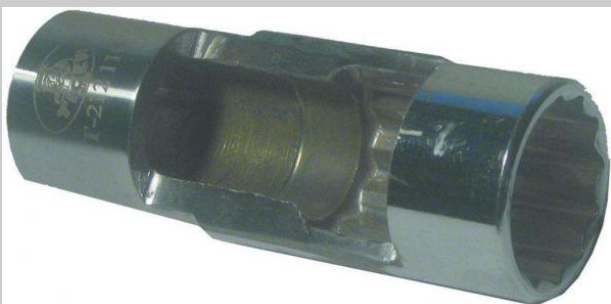

212 11001

Chiave

Acciaio Cr. Vanadio



212 104

Chiave

ATTACCO 1/2" - LUNGHEZZA MM. 80 - POLIGONO MM. 27

CHIAVE SMONTA INIETTORI CON DOPPIA FRESATA - Art. 212 10902

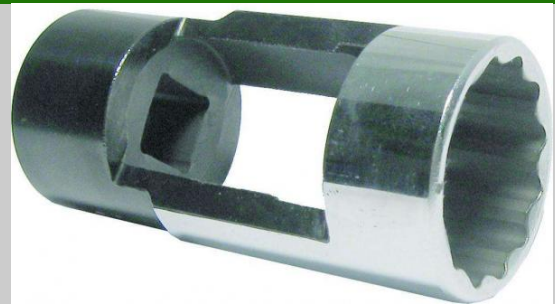

212 10902

Chiave

ATTACCO 1/2" - LUNGHEZZA MM. 80 - POLIGONO MM. 28

CHIAVE SMONTAGGIO PRECAMERA INIEZIONE - ART.212 111



212 111

Chiave

MERCEDES 190 D - 200 D - 220 D



ATTACCO 1/2" - LUNGHEZZA MM. 80 - POLIGONO MM. 29

CHIAVE SMONTAGGIO PRECAMERA INIEZIONE - ART.212 112



212 112

Chiave

FIAT 127 D - FIAT UNO D

CHIAVE SMONTAGGIO PRECAMERA INIEZIONE - ART.212 113



212 113

Chiave

FIAT BRAVO D - BRAVA D - MAREA D - KAPPA TD - ULYSSE

CHIAVE GHIERA PRECAMERA INIETTORI - Art. 212 114

Acciaio Cr.M. - Brunita



212 114

Chiave

ATTACCO 1/2" - 4 DENTI - ø 32

GHIERA INIETTORE FIAT DOBLO'

CHIAVI SERRAGGIO TUBAZIONI ALIMENTAZIONE - ARTT. 212 11520/11523



212 11520

Chiave

Chiavi

212 11520

Attacco 3/8" - Mm.17

Lunghezza 115

BMW - OPEL 2.5 TDI

212 11521

Attacco 1/2" - Mm.14

Lunghezza 119

BMW - VW

212 11522

Attacco 1/2" - Mm.17

Lunghezza 119

M. BENZ

212 11523

Attacco 1/2" - Mm.19

Lunghezza 119

M. BENZ

N.B. 212 11522

MERCEDES BENZ

100 - 130 - 314 - 360H - 352A - 346/355 - 401 - 402 - 403 -

407H - 615 - 616 - 617

N.B. 212 11523

MERCEDES BENZ

M352 - A346/355 - A401/422 - LA403 - 407H - M314

CHIAVE SMONTAGGIO POMPA INIEZIONE - ART. 212 116

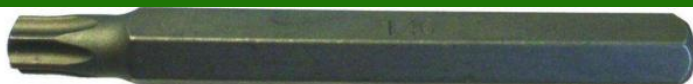

CHIAVE TRILOBATA SUPPORTO LEVA REGOLATRICE - Art. 212 122

Attacco 1/2"



212 116	FORD FOCUS
ATTACCO 5/16"	
TORX 40 x 75 MM	



212 122	Diagonale mm.13
---------	-----------------

CHIAVE DENTATA - ARTT. 212 123, 212 12301

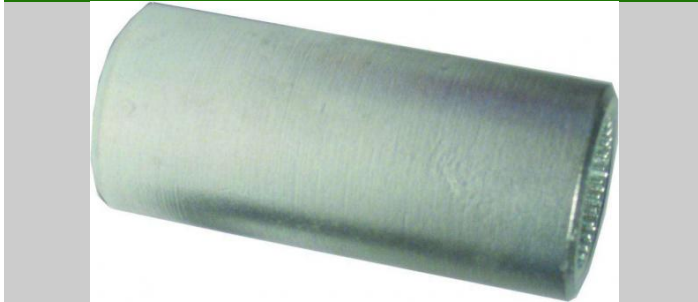

212 123	Ø 19
212 12301	Ø 22

MONTAGGIO E SMONTAGGIO POMPE BOSCH PES/M - PES/RSF

Chiavi

212 123
Ø 19
M.Benz 190D - 250D
212 12301
Ø 22
Pompe Autocarri

CHIAVE SMONTAGGIO PRECAMERA INIEZIONE - ART. 212 124



212 124	Mercedes 250 TD
---------	-----------------

ESTRATTORE SMONTAGGIO PRECAMERA INIEZIONE - ART.212 125



212 125	M.Benz - Opel
---------	---------------

OPEL D - MERCEDES 190 / 220 / 300 D
FILETTO MM. 22 x 1.5 - MM. 22 x 1

Estrattore a colpo - Artt. 212 12600, 212 12604

Per smontaggio precamera iniezione - con filetto M.14x1,5
Lunghezza totale Mm.320 - Peso Kg.1,3
Made in Italy



212 12600	Nudo
212 12604	Completo di 4 boccole

Ricambio - Impugnatura con anello salvadita

212 12701

Ricambio - Asta con filetto M.14x1,5

212 12702 - Mm.240

**Estrattore a colpo - Art. 212 127**

Per smontaggio precamera iniezione - Made in Italy

Sistema particolare per rendere la boccola, da snodata, fissa semplicemente avvitando l'anello distanziale di fermo fino alla boccola



212 127 Con boccola snodata M.22x1

Lunghezza totale mm.320 - Peso kg.1,3**Ricambio - Impugnatura con anello salvadita**

212 12701

Ricambio - Asta con filetto Maschio 14x1,5

212 12702 - Mm. 240

Ricambio - Massa battente

212 12703 - Kg. 0,6

Ricambio - Anello di fermo

212 12704

Ricambio - Boccola snodata Maschio 22x1

212 12722

ESTRATTORE A COLPO SNODATO - ARTT. 212 12715, 212 12740

Lunghezza totale: mm.320 - Peso: kg.1,3 - Made in Italy

Boccola snodata Maschio 22x1,5 di serie

Ricambio - Massa battente

212 12703 - Kg.0,6

Ricambio - Boccola Maschio

212 12622 - Mm.22x1

Ricambio - Boccola Femmina

212 13153 - Mm.14x1,5

212 13154 - Mm.14x1,25

212 13155 - Mm.12x1,5

BOCCOLA ESTRAZIONE INIETTORI DENSO - ARTT. 212 12710, 212 12711, 212 12712

Acciaio 38ncd4 - Made in Italy



212 12710 Boccola F.25x0,5 - Attacco F.14x1,5

212 12711 Boccola F.25x0,75 - Attacco F.14x1,5

212 12712 Boccola M.25x1 - Attacco F.14x1,5

Utilizzabili con nostro estrattore a colpo 212 12600

BOCCOLA FEMMINA - ARTT. 212 12716, 212 12717, 212 12718



212 12715 Nudo, con M.22x1,5

212 12740 Completo di quattro boccole femmina

Per smontaggio precamera iniettori macchine movimento terra. Sistema particolare per rendere la boccola, da snodata, fissa semplicemente avvitando l'anello di fermo fino alla boccola

Ricambio - Impugnatura con anello salvadita

212 12701

Ricambio - Asta mm.240 con filetto M.14x1,5

212 12702

Ricambio - Massa battente Kg.0,6

212 12703

Ricambio - Anello di fermo

212 12704

Ricambio - Boccola snodata M.22x1,5

212 12705

Ricambio - Boccola femmina 12x1,5

212 12716

Ricambio - Boccola femmina 14x1,25

212 12717

Ricambio - Boccola femmina 14x1,5

212 12718

Ricambio - Boccola femmina 27x1

212 12727 - per elettroiniettori BOSCH



212 12716 Mm. 12 x 1,5

212 12717 Mm. 14 x 1,25

212 12718 Mm. 14 x 1,5

Ricambio Estrattori 212 12715 & 212 12740

BOCCOLA FEMMINA - ART. 212 12727

Per elettroiniettori BOSCH

ESTRATTORE A PERCUSSIONE - ART. 212 12730

Acciaio Cr.V. brunito



212 12727 | Mm. 27 x 1

Ricambio Estrattori 212 12715 & 212 12740

ESTRATTORE A VITE COMPLETO - ART. 212 129

Acciaio alta resistenza - Brunito

Con cuscinetto reggi-spinta per iniettori Common rail Bosch montati su Mercedes Benz



212 129 | Mm. 120

Fissare l'estrattore sul filetto interno dell'iniettore, dopo aver tolto la parte elettrica ed il grano interno

Ricambio212 12904
Vite tirante
Mm. 120**VITE TIRANTE - ART. 212 12904**

212 12904 | Mm. 120

Ricambio Estrattore 212 129

ESTRATTORE MANUALE CON CUSCINETTO REGGI-SPINTA - ART. 212 12910

Acciaio alta esistenza - Brunito

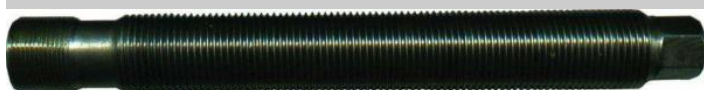

212 12910 | Mm.160

Per iniettori Bosch - Common rail**Utilizzabile con coperchio valvole montato.****Ricambio - Cilindro A**

212 12911

Ricambio - Cilindro B

212 12912

KIT ESTRAZIONE ELETTROINIETTORI - ART. 212 130

In valigetta



212 130 | Kit completo

Composizione212 13101
Asta lunga
Mm. 700
212 13102
Battitoio per asta lunga
212 13105
Boccola arresto per manopola
212 13201

**Ricambio - Cilindro C**

212 12913

Ricambio - Vite tirante mm.160

212 12914

Ricambio - Cuscinetto reggi-spinta

212 12915

Asta corta

Mm. 280

212 13202

Battitoio per asta corta

212 13103-04

Kit ganasce prendi iniettore

212 13103

Coppia ganasce prendi iniettore

212 13104

Guscio

212 13203

Boccola mm.27x1

212 13204

Anello salvafiletto iniettori

212 13205

Anello arresto battitoio

212 13206

Adattatore iniettore Delphi

Mm.14x1,5

212 13301

Estrattore a gancio

Mm.74,5

212 13302

Battitoio per estrattore a gancio

212 13303

Asta filettata con dado

212 13410

Chiave smontaggio interno iniettori

Mm.10

212 13429

Chiave smontaggio parte elettrica iniettore

Mm.29

212 13430

Chiave smontaggio parte elettrica iniettore

Mm.30

**ADATTATORE A DOPPIA PRESA PER ESTRAZIONE INIETTORI -
ART. 212 13004**

Attacco filetto F.20x1,5



212 13004

In blister - pz.6

Adattatore per iniettori Bosch e simili, con innovativa doppia presa per agganciare l'iniettore contemporaneamente dalla parte interna e da quella esterna.

PRESA INTERNA TRAMITE PERNO MASCHIO MM.17x1

PRESA ESTERNA TRAMITE BOCCOLA FEMMINA MM.27x1

Utilizzabile sia con l'estrattore a colpo contenuto nel kit 212 13060, sia con l'estrattore a colpo ad asta lunga 212 13020**ESTRATTORE A COLPO INIETTORI COMMON RAIL - ART. 212
13010****ARTICOLO IN ESAURIMENTO**

212 13010 Utilizzabile direttamente sul mezzo

**Composizione**

212 13005

Perno maschio mm.17x1 da avvitare alla parte interna dell'iniettore - PRESA INTERNA

212 13006

Anello compensatore per filetti iniettori bassi

212 13007

Boccola femmina mm.27x1 da avvitare alla parte esterna dell'iniettore - PRESA ESTERNA

212 13008

Adattatore da applicare al nostro estrattore a percussione 212 13020

Optional

212 13020

Estrattore a percussione con attacco filetto maschio mm.20x1,5 - Asta lunga mm.700 - Massa battente kg.3,2

BATTITOIO A DUE IMPUGNATURE - ART. 212 13050

Optional kit 212 130

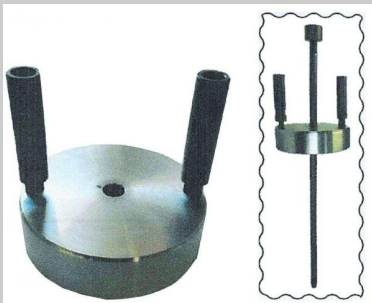

212 13050

Kg.5

Battitoio di grande forza, con due impugnature lisce e senza fermi, per evitare i contraccolpi

Disco Ø180 mm, con foro interno mm. 20,5

Utilizzabile con:

- nostro kit di estrazione elettroiniettori - art. 212 130
- asta lunga mm. 700 - art. 212 13101
- boccola di arresto con manopola - art. 212 13105
- boccola di arresto senza manopola - art. 212 13205

KIT ESTRAZIONE INIETTORI CON BATTITOIO - ART. 212 13060

Per iniettori Piezo e a bobina tipo Bosch



212 13060

In valigetta

Composizione:

- Asta con utile di corsa mm.220
- Battitoio kg.1,3
- Manico rivestito
- Anelli ferma corsa
- Coppia di semigusci
- Adattatore per Piezo
- Attrezzo a gancio
- Chiave con foro mm.75 per smontare grano iniettore interno

Adattatori opzionali

212 13020

Estrattore a colpo

Asta mm.700

Massa battente kg.3,25

212 13004

Adattatore per iniettori Bosch e simili

ASTA LUNGA KIT 212 130 - ART. 212 13101**BATTITOIO CON IMPUGNATURA, KIT 212 130 - ART. 212 13102**



212 13101

Mm.700



212 13102

Battitoio per asta lunga

COPPIA GANASCE - ART. 212 13103

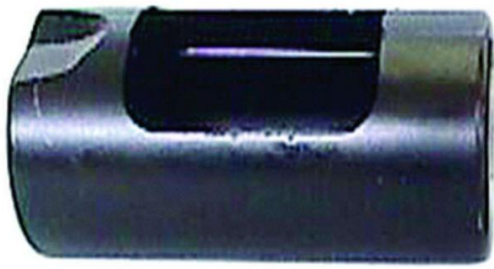

212 13103

Per kit 212 130

GUSCIO PER COPPIA GANASCE - ART. 212 13104



212 13104

Per kit 212 130

Guscio ganasce prendi iniettore

BOCCOLA DI ARRESTO, KIT 212 130 - ART. 212 13105



212 13105

Con manopola

KIT ESTRAZIONE ELETTROINIECTORI BOSCH-DELPHI - ART. 212 13150

Mini valigetta in metallo



212 13150

KIT COMPLETO

Ricambi

212 13151

Massa battente

212 13152

Asta filettata

Mm.300

212 13153

Boccola femmina

Mm.14x1,5

212 13154

Boccola femmina

Mm.14x1,25

212 13155

Boccola femmina

Mm.12x1,5

212 13203

Boccola

Mm.27x1



212 13204
Anello arresto battente
212 13301
Gancio prendi iniettore

MASSA BATTENTE X 212 13150 - ART.212 13151
MASSA BATTENTE X 212 13150



212 13151 212 13151

ASTA FILETTATA X 212 13150 - ART.212 13152
ASTA FILETTATA X 212 13150



212 13152 212 13152

BOCCOLA FEMMINA - ART. 212 13153



212 13153 Mm. 14x1,5

BOCCOLA FEMMINA - ARTT. 212 13154, 212 13155



212 13154 Mm. 14x1,25
212 13155 Mm. 12x1,5

KIT RIMOZIONE INIETTORI - ART.212 13200



212 13200 In valigetta - pz.22

Utilizzabile con i nostri estrattori a colpo 212 13020 & 212 132

Utilizzabile anche con i nostri artt. 241 034 & 241 035, con l'adattatore 212 1320A

Incluso nel kit: 212 1320A

Nuovo adattatore

F.20x1,5 - M.18x1,5

ASTA CORTA KIT 212 130 - ART. 212 13201



212 13201 Mm.280

BATTITOIO PER ASTA CORTA - ART. 212 13202

BOCCOLA FILETTATA - ART. 212 13203

Per kit 212 130 & 212 13150



212 13202 Ø60 x 100mm.

Massa battente per asta corta - kit 212 130

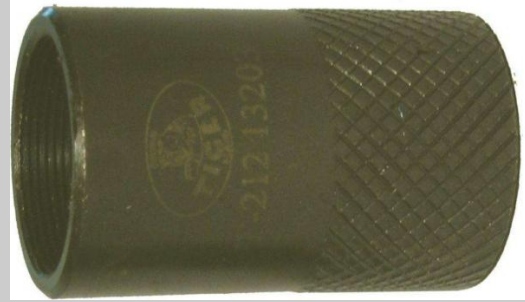

212 13203 Mm. 27 x 1

Da avvitare sul filetto della parte elettrica dell'iniettore
Può essere utilizzata sia con l'asta corta che con l'asta lunga

ANELLO SALVAFILETTO INIETTORI - ART. 212 13204



212 13204 Kit 212 130 & 212 13150

ANELLO ARRESTO BATTITOIO - ART.212 13205



212 13205 Kit 212 130

ADATTATORE - ART. 212 13206

Per iniettori Delphi



212 13206 F.20x1,5 / F.14x1,5

Di serie nel kit 212 130

Utilizzabile con i nostri estrattori a colpo:

- artt. 212 13020 (asta lunga) & art. 212 132 (asta corta)
- artt. 241 034 & art. 241 035

ADATTATORE ESTRAZIONE ELETTROINIETTORI - ART. 212 13207



212 13207 Con boccia filettata mm.14x1,25

Utilizzabile con gli estrattori a colpo 212 13020 & 212 132,
contenuti nel nostro kit 212 130

ADATTATORE / RIDUTTORE - ART. 212 13209

ADATTATORE / RIDUTTORE - ART. 212 1320A



212 13209 | F.20x1,5 - M.14x1,5

Utilizzabile con:

- ns estrattori a colpo 212 13020 & 212 132, contenuti nel kit 212 130
- ns boccole contenute nel kit 212 13150
- ns artt. 241 034 & 241 035



212 1320A | F.20x1,5 - M.18x1,5

Utilizzabile con i nostri estrattori a colpo 212 13020 & 121 132

Utilizzabile anche con gli artt. 241 034 & 241 035

Di serie nel kit 212 13200

ESTRATTORE PER INIETTORI CON FILETTO FEMMINA - ART. 212 13210

Per iniettori tipo Siemens e Gruppo PSA



212 13210 | M.14x1,5 - M.25x1

Attacco M.25x1 per iniettori con filetto femmina

Utilizzabile con ns estrattori 212 13020 & 212 132

Utilizzabile con ns artt. 241 034 & 241 035, con l'adattatore 212 13206

ESTRATTORE A GANCIO PER INIETTORI BOSCH - ART. 212 133

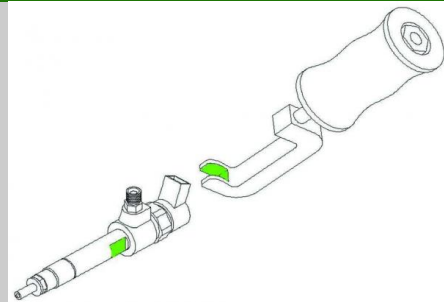

212 133 | Con massa battente

Utilizzato sulle vetture dove lo spazio intorno agli iniettori è abbastanza ampio da poterli andare a prendere sulle fresate del gambo

Ricambi

- 212 13301 Gancio
- 212 13302 Massa battente
- 212 13303 Asta filettata con dado

GANCIO ESTRAZIONE INIETTORI BOSCH - ARTT. 212 13301, 212 13305

Acciaio Cr.V. zincato

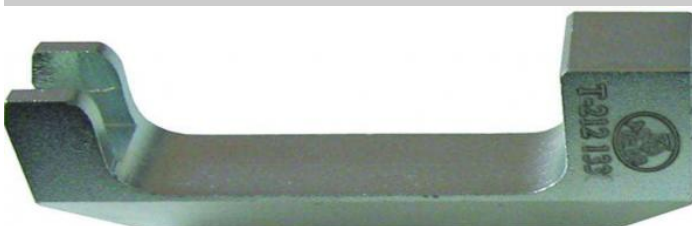

212 13301-13305 | Gancio

Da utilizzare con estrattore a percussione

BATTITOIO PER ESTRATTORE A GANCIO - ART.212 13302



212 13302 | Kit 212 130

Massa battente - Ric. Estrattore 212 133



Ric. Estrattore 212 133

Incluso nei kit 212 130 e 212 13150

Gancio

212 13301
MML. 74,5
Preso Mm.12,3
212 13305
MML. 89,8
Preso Mm.13,4

ASTA FILETTATA CON DADO - ART. 212 13303



212 13303 Kit 212 130

Ric. Estrattore 212 133

CHIAVE SMONTAGGIO ELETTROINIETTORI - ARTT. 212 13410, 212 13411



212 13410-13411 Chiave

KIT 212 130

ESTRATTORE 212 137

Chiave

212 13410
Foro ø 6
Esagono mm.10
Esagono mm.17

212 13411
Foro ø 7
Esagono mm.10
Esagono mm.17

CHIAVE SMONTAGGIO ELETTROINIETTORI - ART. 212 13429

Kit 212 130



212 13429 Mm.29

CHIAVE SMONTAGGIO ELETTROINIETTORI - ART. 212 13430

Kit 212 130



212 13430 Mm.30

ESTRATTORE INIETTORI MERCEDES CON VITE IDRAULICA - ART. 212 135

ESTRATTORE INIETTORI MERCEDES CON MARTINETTO IDRAULICO - ARTT. 212 13510, 212 13520



212 135 Solo per M.B. 200/250

N.B. DISPONIBILE SOLO SU ORDINAZIONE!
CONSEGNA: 20 GG LAVORATIVI DALL'ORDINE

KIT 6 TIRANTI & PISTONE IDRAULICO TON.17 PER ESTRAZIONE INIETTORI - ART. 212 13550



212 13550 In valigetta

Composizione

- Pistone idraulico ton.17
- Raccordo Maschio
- Tirante Femmina
14x1,5 - mm.240
- Tirante Femmina
14x1,5 - mm.315
- Tirante Maschio
17x1 - mm.240
- Tirante Maschio
17x1 - mm.315
- Tirante Maschio
18x1,5 - mm.240
- Tirante Maschio
25x1 - mm.240

Acciaio zincato

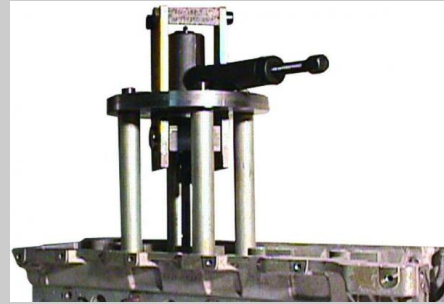

212 13510 Capacità ton.8

212 13520 Capacità ton.14

Piastra con guide registrabili per centraggio su testata

Altezza al cestello: mm.260

Altezza alla piastra: mm.155

PISTONE IDRAULICO TON.17 RACCORDATO - ART. 212 13553



212 13553 Innesto rapido Femmina 700 bar

Utilizzabile con ns pompe 234 20410 & 234 20416

Ricambi

- 212 13552
- Pistone nudo ton.17 Filetto F.3/8"
- 334 30202
- Innesto rapido femmina 700 bar Filetto M.3/8"
- 334 30205
- Riduzione F.1/4" x M.1/4" NPT

ESTRATTORE BOSCH-DENSO-DELPHI-SIEMENS - ART. 212 13554



Kit estrattore iniettori per motori Multijet 1.3 - Art. 212 13555

Utilizzabile manualmente, o da abbinare a pompa con pistone idraulico

Kit specifico per Multijet 1.3

Made in Italy



212 13554

In blister



212 13555 Kit manuale, in valigetta

Adattatori opzionali x utilizzo con pompa e pistone**212 13553 - Pistone raccordato**

Pistone 17 Ton, raccordato con innesto femmina 700 bar

234 20410 - Pompa pneumatica

Pompa idraulica pneumatica 700 bar, completa di tubo e raccordi

234 20416 - Pompa idraulica

Pompa idraulica manuale 600 bar, completa di tubo e raccordi

KIT ESTRAZIONE INIETTORI MOTORI TESTA PIANA - ART. 212 13560

212 13560 Kit manuale in valigetta

Manuale, o da abbinare ad una pompa con pistone idraulico

Particolarmente indicato su tutti i motori a testa piana tipo Fiat Multijet

ESTRATTORE DOPPIO INIETTORI COMMON RAIL - ART. 212 136

Acciaio zincato



212 136 Mercedes Classe A

Ideale per estrarre iniettori common rail in coppia, per vetture con staffa di fissaggio iniettori a due a due

ESTRATTORE INIETTORI BOSCH FLANGIATI COMM.RAIL - ART. 212 137

212 137 Con piastra rotonda

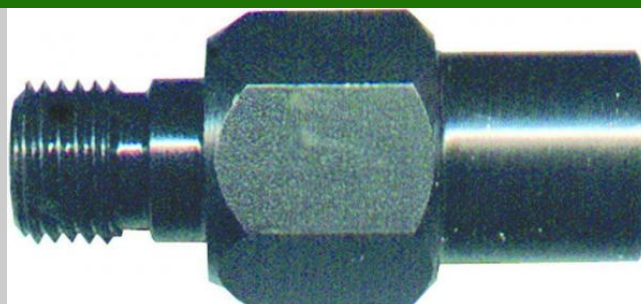
Ricambi212 13701
Piastra rotonda
212 13702**ADATTATORE ESTRAZIONE E CONTROLLO POMPA PROVAINIETTORI OPEL - ART. 212 138**

212 138 Acciaio brunito



Coppia di colonnette con piedi
212 13703
Boccola mm.27x1
212 13410
Chiave foro Ø6 - Esagono mm.10

CHIAVE SMONTAGGIO POMPE IMMERSE ZEXEL - ART. 212 139

ACCIAIO BRUNITO

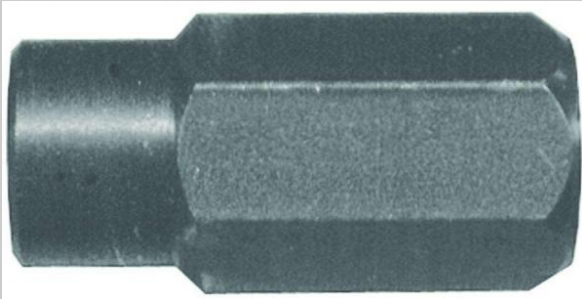

212 139 | Acciaio brunito

Bussola pentagonale 3/8"

MORSETTO SMONTAGGIO INIETTORI BOSCH - ART. 212 140



212 140 | BMW - Fiat - M.Benz - Opel

CHIAVE SMONTA INIETTORI - ARTT. 212 143, 212 145

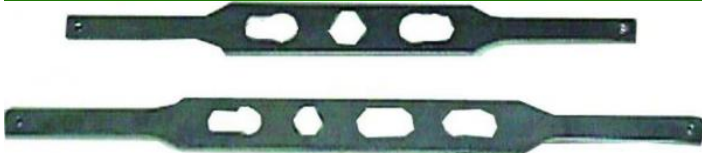

212 143 | Esagono mm.22

212 145 | Esagono mm.27

Misure Quadri

212 143
Mm. 17 - 19 - 22
212 145
Mm. 22 - 24

ESTRATTORE INIETTORI BOSCH PER MERCEDES SPRINTER - ART. 212 146



212 146 | Acciaio Cr.V. zincato

Lunghezza totale mm.100

Preso mm.12

BLOCCHETTO SMONTAGGIO INIETTORI COMMON RAIL - ART. 212 147



212 147 | Acciaio brunito

BLOCCHETTO DI FISSAGGIO UNIVERSALE PER MONTAGGIO /
SMONTAGGIO INIETTORI COMMON - RAIL BOSCH E DELPHI

APERTURE MM. 11 - 12 - 13 - 19

BLOCCHETTO SMONTAGGIO INIETTORI COMMON RAIL - ART. 212 148

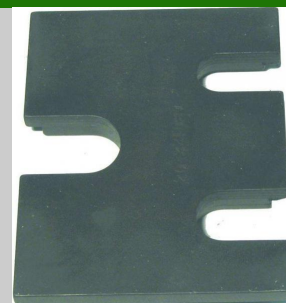

212 148 | Acciaio brunito

BLOCCHETTO DI FISSAGGIO UNIVERSALE PER MONTAGGIO /
SMONTAGGIO INIETTORI COMMON - RAIL BMW - FIAT
DUCATO - VOLVO

APERTURE MM. 14 - 16 - 20



BLOCCHETTO SMONTAGGIO INIETTORI COMMON RAIL - ART. 212 149

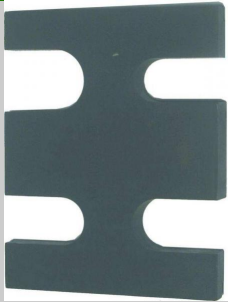

212 149 Acciaio brunito

BLOCCHETTO DI FISSAGGIO UNIVERSALE PER MONTAGGIO / SMONTAGGIO INIETTORI COMMON - RAIL

APERTURE MM. 15 - 17 - 18 - 22

PIANO RETTIFICATO LAPPATURA INIETTORI - ART.212 150

UNIVERSALE



212 150 MM. 250 x 220

MORSETTO SMONTAGGIO INIETTORI - ART. 212 151

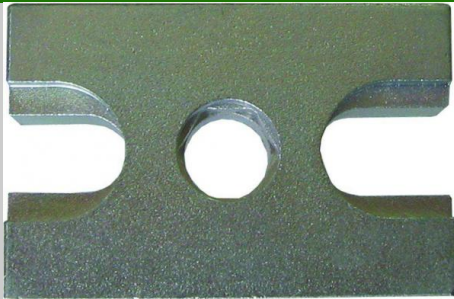

212 151 ESAGONO MM.15

APERTURE MM. 13 - 15

KIT ESTRATTORE A COLPO INIETTORI COMMON RAIL - ART.212 152



212 152 Motori Audi - VW

ATTREZZO ALLINEAMENTO INIETTORI DELPHI - ART. 212 153



212 153 Motori Ford

KIT ESTRAZIONE INIETTORI COMMON RAIL - ART. 212 154



212 154 In valigetta

Motori BMW: M47TU - M57 - M57TU

CHIAVE 12 FACCE SMONTAGGIO SOLENOIDE INIETTORI - ART. 212 155



212 155 ACCIAIO ZINCATO

KIT ESTRAZIONE INIETTORI - ART. 212 156



ATTACCO 1/2" - \varnothing 28

IVECO TECTOR

212 156

In valigetta

Specifico per Motori PSA 2.0 - 2.2 - HDI - JTD**Ricambi**

212 15625

Chiave aperta mm.25

212 15629

Chiave aperta mm.29

CHIAVE BUSSOLA APERTA - ARTT. 212 15625, 212 15629

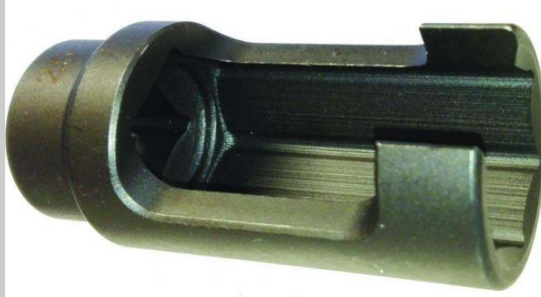

212 15625

Mm. 25

212 15629

Mm. 29

RICAMBIO KIT 212 156

BLOCCHETTO RITENUTA & CONTROLLO INIETTORI TECTOR -
ART.212 157

212 157

Acciaio brunito

Utilizzabile in morsa durante la manutenzione dell'iniettore

Applicabile alla pompa controllo iniettori

CHIAVE DADO ELETTROVALVOLE INIETTORI COMM.RAIL -
ARTT. 212 158, 212 15801

Acciaio zincato



212 158

Mm. 60 x 27

212 15801

Mm. 40 x 27,5

Chiave poligonale per dado elettrovalvole iniettori common rail
- MANCHIAVE OTTAGONALE PER SOLENOIDE INIETTORE POMPA
BOSCH - ART. 212 159

Per Motori Iveco



212 159

ACCIAIO ZINCATO

MML. 70 - ATTACCO 1/2" - \varnothing 38CHIAVE 12 PUNTI PER SOLENOIDE INIETTORI POMPA - ART.
212 160

VW - AUDI A6

CHIAVE ESAGONALE PER SOLENOIDE INIETTORI POMPA - ART.
212 161

Per: VW - Audi A6



212 160 Acciaio brunito

MML. 50 - ATTACCO 1/2"

Codici iniettori-pompa: 0.414.720.404



212 161 ACCIAIO BRUNITO

MML. 53 - ATTACCO 1/2" - ESAGONO MM. 37

Codice iniettori-pompa: 0.414.720.029 - 0.414.720.215

CHIAVE A TRE DENTI PER TAPPO POMPA VP - ART. 212 162

MML. 53



212 162 ACCIAIO BRUNITO

CHIAVE CON GUIDA PER GHIERA INTERNA INIETTORI
COMM.RAIL SIEMENS - ART. 212 163



212 163 ACCIAIO BRUNITO

CHIAVE PER DADO PORTAINIETTORI IVECO DAILY - ART. 212 164



212 164 Acciaio zincato

Per lo smontaggio del dado polverizzatore del nuovo portainiettori Iveco Daily

Esagono esterno mm.27 - Ottagono interno mm.17

Codice portainiettore: 0.445.110.273

CHIAVE 18 PUNTI PER DADO POLVERIZZATORE INIETTORI
POMPA - ART. 212 165

VW - AUDI A6



212 165 ACCIAIO BRUNITO

Esagono esterno mm.27 - Esagono interno mm.19

Codice portainiettore: 0.414.720.404

CHIAVE PER INIETTORI COMMON RAIL NIPPODENSO - ART. 212 16701

ESTRATTORE INIETTORI BOSCH-GDI - ART. 212 170

BENZINA E METANO



212 16701 | SPINE MM.3
GHIERA INTERNA A TRE FORI
MML. 35

ESTRATTORE PER POLVERIZZATORE IVECO TECTOR - ART. 212 175



212 175 | MML. 400
ESTRATTORE A COLPO

ESTRATTORE BOBINE DI ACCENSIONE - ART. 212 184

INTEGRAZIONE PAG. 67 - SEZ. 2



212 170 | In blister

Caratteristiche:

LUNGHEZZA MM. 450

OEM Ford 310-206

GM J-37281-A

PER MOTORI FORD ECO BOOST 1,0 - 1,5 - 1,6 - 2,0 - 2,3 - 3,5 - 3,7 DAL 2010 IN POI

Ricambi:

212 17001
ATTACCO PER INIETTORI

BUSSOLA 4 DENTI CON GUIDA - ART. 212 180



212 180 | Bussola

Per iniettori Bus Mercedes M-240 - Breda Menarini

Caratteristiche:

4 DENTI LARGHEZZA MM. 4

Ø INTERNO DENTE - DENTE: MM. 21,5

Ø ESTERNO DENTE - DENTE: MM. 25,5

LUNGHEZZA MM. 75

ATTACCO 1/2"

KIT ESTRATTORI PER BOBINE ACCENSIONE AUDI & VW - ART. 212 185

212 184
In scatola

Per rimuovere le bobine a matita su motori Gruppo VAG:

1.0I / 1.0 TSI / TFSI - 1.2I TSI - 1.4I TSI / TFSI - 2.0I GTI

Auto:

- VW UP 2011 - POLO 2012 - GOLF 2013 - BEETLE 2014 - CADDY 2015 - PASSAT 2014 - VW TIGUAN 2015 - TOURAN 2015 - SHARAN 2015

- AUDI A1 2012 - A3 2013

- SEAT Mii 2011 - IBIZA 2013 - LEON 2013

- SKODA CITIGO 2011 - FABIA 2014 - OCTAVIA 2013

Codici motore benzina:

CJZB - CJZA - CBZB - CJZD - CYVB - CTHD - CTHA - CZCA - CZDB - CZDA - CMBA - CPVA - CPCB - CHPA - CPTATA - CAXA - CAVA - CAPB - CAVD - CXSA - CDGA - CXEA - CTHD - CXSB - CMBA - CKMA - CAVE - CHHB - CHHA - CCZB - CPGA - CHZB - CHYB - CHYA - CHZB

212 185
In valigetta - Pz.4

ESTRATTORE AD ESPANSIONE PER BOBINE ACCENSIONE MOTORI VW - ART. 212 186

212 186
In blister

CHIAVE SMONTAGGIO BLOCCHETTI ACCENSIONE - ART. 212 190

212 190
Mercedes Benz

Per Mercedes Benz

Modelli: W129 - W140 - W202 - W210 - W220

CHIAVE POLIGONALE PER INIETTORI DELPHI - ART. 212 195

ATTACCO 1/2"

POMPA PER CONTROLLO & TARATURA INIETTORI - ART. 212 210

Universale



212 195 MM. 21 x 90

FORD MONDEO - FORD TRANSIT



212 210 600 bar

Ricambi

- 212 211
- Coppia tubetti
- 212 212
- Vaso

KIT SPESSORI TARATURA INIETTORI DIESEL - ART. 212 301

Universale Diesel



212 301 Cassetta - pz.1500

KIT SPESSORI TARATURA INIETTORI MECCANICI DIESEL - ART. 212 302

Spessori mm. 0.80 / 1.95

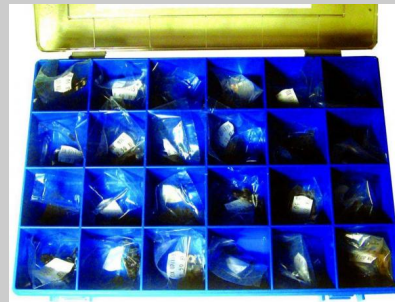

212 302 Cassetta pz.480

KIT SPESSORI PER PORTAINIETTORI DIESEL BOSCH - ART. 212 303



212 303 Cassetta pz.480

Cassetta di pastiglie calibrate per portainiettori Diesel Bosch
TIPO LARGO

KIT SPESSORI PORTAINIETTORI DIESEL CAV - ART. 212 304



212 304 Cassetta pz.400

Cassetta di pastiglie calibrate per portainiettori Diesel Cav
TIPO STRETTO

KIT PARAFIAMMA E RONDELLE PER PORTAINIETTORI - ART. 212 305

Diesel

KIT RONDELLE PARAFIAMMA INIETTORI E RACCORDI - ART. 212 309



212 305

Cassetta pz.512



212 309

Cassetta pz.460

Assortimento di 460 rondelle**Composizione**

- 212 30901 Kia - pz.20
Mm.7,3x13,6x2
- 212 30902 Kia - pz.20
Mm.7,3x13,6x3
- 212 30903 M.Benz Sprinter - pz.20
Mm.7,5x16,5x2
- 212 30904 Man/Rover - pz.20
Mm.7,5x15,5x1
- 212 30905 Fiat Ulysse - pz.20
Mm.7,5x15x1,5
- 212 30906 Ford Focus- pz.20
Mm.7,5x13,5x1,5
- 212 30907 Deuts - pz.20
Mm.7,5x13x1,5
- 212 30908 Renault Scenic - pz.20
Mm.7,5x15x3
- 212 30909 Land Rover - pz.20
Mm.7,5x15,5x1,5
- 212 30910 Ford Fiesta - pz.20
Mm.7,5x15,5x2,5
- 212 30911 Mazda - pz.20
Interno 3 punti - Esterno 3 punti
- 212 30912 Opel motore Isuzu - pz.20
Mm.8x15,45x2 con gradino
- 212 30913 BMW/Ford/Iveco/Man - pz.20
Mm.7,5x15x2 con tacche
- 212 30914 BMW/Ford/Man - pz.20
Mm.7,5x15x1,5 con tacche
- 212 30915 Renault Megane - pz.20
Mm.7,5x13x2,5 con tacche
- 212 30916 Mercedes Benz - pz.20
Mm.7x15x1,5 con gradino
- 212 30917 Fiat Siemens - pz.20
Mm.8x15x1,5 bombata con gradino
- 212 30918 - pz.20
Rondella in acciaio mm.6x10x1
- 212 30919 VW - pz.20
Base iniettore in ottone
- 212 30920 VW - pz.20
Anello per base iniettore
- 212 30921 - pz.20
Molletta per raccordi
- 212 30950 - pz.20
Raccordi recupero gasolio a 90°
- 212 30951 - pz.20
Raccordi recupero gasolio a T



Per parafiamma portainiettori



212 310

Diesel

CASSETTA PULIZIA UGELLI INIETTORI DIESEL - ART. 212 312



212 312

Diesel

CHIAVE TRILOBATA PER COPERCHIO ATTUATORE - ARTT. 212 320, 212 321

Lunghezza totale Mm. 42



212 320

Tre lati - Mm.6

212 321

Tre lati - Mm.7

Per coperchio attuatore su pompa Bosch VE - EDC

KIT BUSSOLE TRIANGOLARI - ART. 212 323

Pz.5: M5, M6, M8, M10, M12



212 323

Su binario

KIT SU GUIDA BUSSOLE TRIANGOLARI PER FRENI

Utilizzabile anche su alcune particolari pinze freni

M6: indicata per regolatori pompa iniezione VAG - Tdi

CHIAVE REGOLAZIONE ANTICIPO POMPE DPC - ART. 212 325



212 325

1/2'

RACCORDO POMPE CP3 - ART. 212 326



212 326

Dente Ø13,5

KIT MONTAGGIO&SMONTAGGIO BRONZINE POMPE CP1 - ART. 212 330



212 330

Pompe CP1

Per bronzine corpo pompa radial-jet CP1

KIT MONTAGGIO&SMONTAGGIO BRONZINE POMPE CP3 - ART. 212 335



212 335

KIT

Per bronzine corpo pompa radial-jet CP3



Contiene 5 kit boccole di ricambio

CHIAVE RIBE PER TAPPI POMPA COMMON RAIL CP3 - ART. 212 336



212 336

CHIAVE

Chiave Ribe speciale per montaggio&smontaggio tappi pompa common-rail CP3

Contiene 5 kit boccole di ricambio

KIT PER POMPE BOSCH 'P' CON COMPARATORE - ART. 212 340



212 340

KIT

Cassetta completa per montaggio&smontaggio pompe Bosch "P" con comparatore

KIT PER POMPE ROTATIVE EP-VE - ART. 212 345



212 345

In valigetta

Valigetta con kit completo per montaggio&smontaggio pompe rotative EP - VE

KIT ESTRAZIONE CANDELETTE SPEZZATE - ART. 212 34701



212 34701

KIT

Kit completo per l'estrazione di candele Ø9 spezzate o danneggiate

Ricambi

- 212 34704 Punta con maschio mm.9x1x95
- 212 34705 Punta graduata mm.180
- 212 34706 Maschio UNC 1/4" mm.100

KIT ESTRAZIONE & RIPARAZIONE CANDELETTE SPEZZATE MM.10x1 - ART. 212 348

Made in Germany



212 348

In valigetta

ESTRATTORE A COLPO - ART. 212 34801

Adattatore opzionale per nostri kit 212 346-347-348, 212 354-35410



212 34801

MML. 280

ESTRATTORE A PERCUSSIONE - FILETTO MASCHIO 10 x 1.5

**Optional**212 34801
Estrattore a colpo**KIT BUSSOLE ELICOIDALI PER ESTRAZIONE CANDELETTE -
ART. 212 34806**

Mm. 2,6 - 3,2 - 3,5 - 4,5 - 6,5 - 8,25



212 34806

Pz.6

Kit composto da 6 bussole**Ricambi**212 34826
Bussola mm.2,6
212 34832
Bussola mm.3,2
212 34835
Bussola mm.3,5
212 34845
Bussola mm.4,5
212 34865
Bussola mm.6,5
212 34882
Bussola mm.8,25**KIT FRESE PULIZIA SEDE INIETTORI COMMON RAIL - ART. 212
349**

Acciaio HSS brunito



212 349

In valigetta - Pz.5

**Kit completo per pulizia sede interna iniettori
common-rail tipo Bosch - Delphi****Ricambi**212 34901
Fresa piana Ø17 Dente mm.17
212 34902
Fresa piana Ø19 Dente mm.17
212 34903
Fresa conica Ø19 Dente mm.15
212 34904
Fresa conica Ø21 Dente mm.17
212 34905
Perno porta fresa**FRESA CONICA PULIZIA SEDE INIETTORI COMMON RAIL - ART.
212 34900**

Mercedes Benz CDI

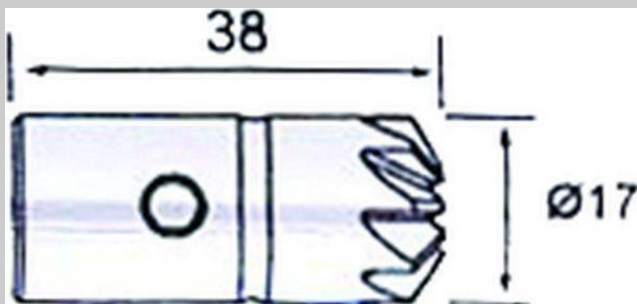

212 34900

Fresa Ø17 - Dente Ø17

**Fresa per pulizia sede interna iniettori
common-rail tipo Bosch - Delphi****FRESA PIANA PULIZIA SEDE INIETTORI COMMON RAIL - ART.
212 34901**

BMW - Ford - Renault

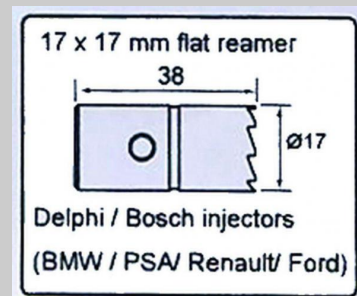

212 34901

Fresa Ø17 - Dente Ø17

**Fresa per pulizia sede interna iniettori
common-rail tipo Bosch - Delphi**



Ricambio ns kit 212 349 & 212 35009

FRESA PIANA PULIZIA SEDE INIETTORI COMMON RAIL - ART. 212 34902

Mercedes CRD

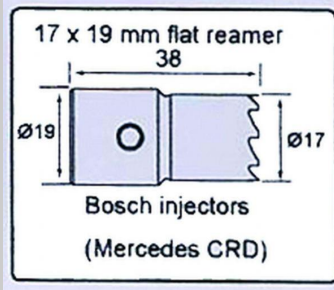

212 34902 | Fresa Ø19 - Dente Ø17

Fresa per pulizia sede interna iniettori common-rail tipo Bosch - Delphi

Ricambio ns kit 212 349 & 212 35009

Ricambio ns kit 212 349 & 212 35009

FRESA PIANA PULIZIA SEDE INIETTORI COMMON RAIL - ART. 212 34903

Universale

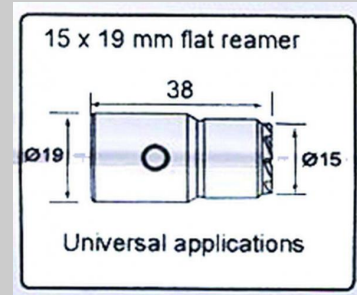

212 34903 | Fresa Ø19 - Dente Ø15

Fresa per pulizia sede interna iniettori common-rail tipo Bosch - Delphi

Ricambio ns kit 212 349 & 212 35009

FRESA CONICA PULIZIA SEDE INIETTORI COMMON RAIL - ART. 212 34904

Fiat - Iveco

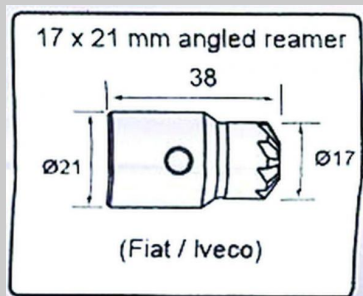

212 34904 | Fresa Ø21 - Dente Ø17

Fresa per pulizia sede interna iniettori common-rail tipo Bosch - Delphi

Ricambio ns kit 212 349 & 212 35009

PERNO PORTA FRESE - ART. 212 34905

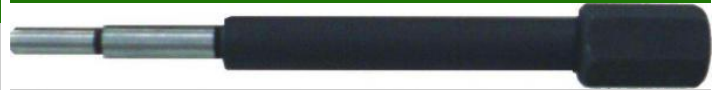

212 34905 | Perno

Perno porta frese pulizia sede interna iniettori common-rail tipo Bosch - Delphi

Ricambio ns kit 212 349 & 212 35009

FRESA PULIZIA TESTA INIETTORI - ART. 212 34906

FRESA PIANA PULIZIA SEDE INIETTORI - ART. 212 34915

Lunghezza mm.38



212 34906

Mm.19

**Fresa per pulizia testa iniettori common-rail
tipo Bosch - Delphi****Ricambio ns kit 212 349 & 212 35009**

212 34915

Fresa Ø17 - Dente Ø15

KIT FRESE PULIZIA SEDE INTERNA INIETTORI - ART. 212 35009

212 35009

In valigetta - Pz.9

Composizione

Fresa piatta
Ø19x15x38mm
Fresa piatta
Ø17x17x38mm
Fresa piatta
Ø19x17x38mm
Fresa piatta
Ø19x19x50mm
Fresa conica
Ø17x17x38mm
Fresa conica
Ø21x17x38mm
Perno porta frese
Art.212 34905

**KIT FRESE PULIZIA SEDE INIETTORI MODELLO A.F.A. - ART.
212 35010**

Made in Italy - Acciaio HSS brunito



212 35010

In valigetta - Pz.5

Ricambi

212 35011
Fresa piana Ø17 - Dente 17 - Delphi
212 35012
Fresa piana Ø19 - Dente 17 - Bosch
212 35013
Fresa conica Ø21 - Dente 17 - Bosch
212 35014
Fresa piana Ø19 - Dente 15 - Sprinter
212 35030
Perno porta frese

**FRESE PULIZIA INIETTORI MODELLO A.F.A. - ART. 212 35015,
212 35016, 212 35017, 212 35018, 212 35030**

Made in Italy

**KIT PULIZIA SEDE INIETTORI CON CENTRATORI - ART. 212
35050**

212 35050

In valigetta

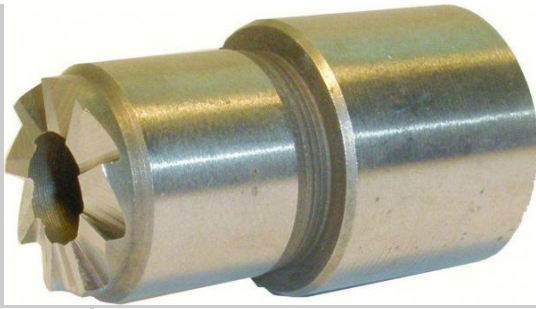

212 35015	Fresa per iniettori Tector
212 35016	Fresa piana per iniettori Audi A6
212 35017	Fresa conica per iniettori Iveco Daily
212 35018	Fresa per elettroiniettori pompa VW
212 35030	Perno porta frese

Kit completo di centratori, estrattore, rondelle in rame e scovoli

Per motori HDi, Diesel iniezione diretta e Common rail con iniettori Bosch & Delphi

KIT SCOVOLI PULIZIA SEDE INIETTORI - ART. 212 35060

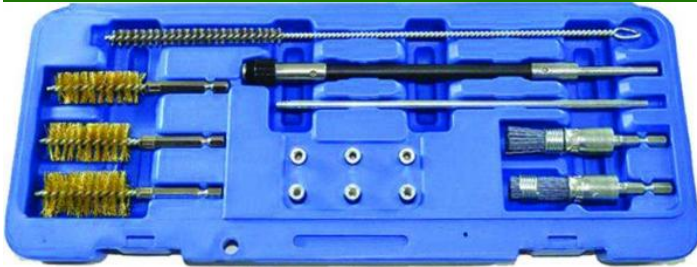

212 35060	In valigetta - Pz.14
-----------	----------------------

Composizione - Composition

- 2 spazzole pulizia fondo iniettori
- 6 tappi chiusura fori collegamento camera di combustione
- 3 spazzole in acciaio pulizia sedi iniettori
- 1 scovolino
- 1 portainseriti flessibile

Ricambi

- 212 35061
Spazzola lunga mm.300 - Ø8,5
- 212 35062
Kit 2 spazzole azzurre con 6 tubetti
- 212 35063
Kit 3 spazzole

KIT ESTRAZIONE E RIPARAZIONE CANDELETTE SPEZZATE - ART.212 354

Ø8x1 Ø10x1

FRESA PER PULIZIA SEDE UGELLO INIETTORE - ART. 212 353

Ø15,5 x 230mm - albero ugello

Ø20,0 x 35mm - pulizia ugello



212 353	In valigetta
---------	--------------

Ideale per la pulizia della sede/camera dell'ugello, prima della sostituzione dell'ugello iniettore o quando l'ugello presenta una perdita

PUNTE DI RICAMBIO KIT 212 354 - ARTT.212 35403, 212 35404



212 35403	PUNTA
-----------	-------

Punte

212 35403



212 354

In valigetta

Ricambi

212 35402

Coppia perni filettati M.8x1/4"

212 35403

Punta Ø5,5x7x10

212 35404

Punta Ø5,5x9x10

212 35405

Giramaschi a cricchetto

212 35406

Boccola guida

Adattatori opzionali

212 34801

Estrattore a percussione Filetto M.10x1,5

212 35401

Boccola F.10x1,5 - F.8x1,25 per collegare l'estrattore ai perni di estrazione

212 35402

Coppia perni filettati mm.8x1,25

212 35411

Punta con due riduzioni per candele Ø8

212 35412

Maschio Ø5 x 0,8 x 125

212 35413

Coppia perni filettati att.M8, innesto 5 x 0.8

212 35414

Punta con due riduzioni per candele Ø9

Ø5.5 x 7 x 10

212 35404

Ø5.5 x 9 x 10

GIRAMASCHI A CRICCHETTO - ART.212 35405

KIT 212 354



212 35405

GIRAMASCHI

BOCCOLA GUIDA Ø6 FORO Ø3.5 - ART.212 35406

KIT 212 354

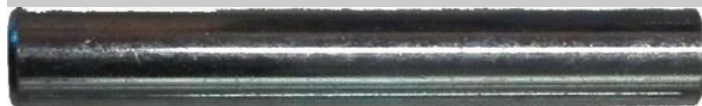

212 35406

BOCCOLA GUIDA

BOCCOLA SINGOLA

KIT NUOVI ADATTATORI PER ESTRAZIONE CANDELETTE SOTTILI - ART. 212 35410

Per candele Ø8 Ø9 su motori multijet

Utilizzabile con ns Art. 212 354

KIT ESTRAZIONE CANDELETTE SPEZZATE - ART. 212 35453

Per candele Ø8x1 Ø9x1 Ø10x1

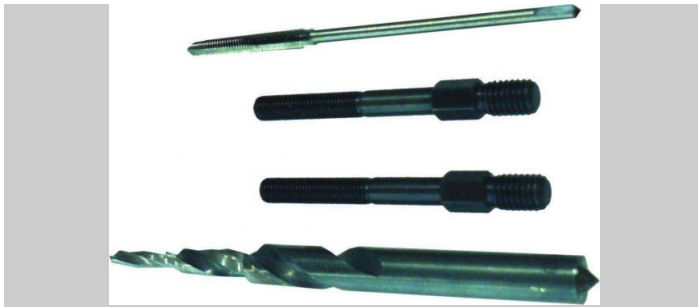

212 35410

In blister - Pz.5

Composizione / Ricambi

- 212 35411
Punta con due riduzioni, per candele Ø8
- 212 35412
Maschio Ø5x0,8x125
- 212 35413
Coppia perni filettati Attacco M.8 - Innesto M.5x0,8
- 212 35414
Punta con due riduzioni, per candele Ø9

Adattatori opzionali

- 212 34801
Estrattore a percussione filetto M.10x1,5
- 212 34702
Adattatore F.10x1,25 con attacco F.10x1,5 per 212 34801
- 212 35401
Adattatore F.8x1,25 con attacco F.10x1,5 per 212 34801



212 35453

In valigetta

Composizione - Ricambi

- 212 35466
Spazzola Ø6x300mm
- 212 35468
Spazzola Ø8x300mm
- 212 35469
Spazzola Ø9x300mm
- 212 35470
Spazzola Ø10x300mm
- 212 35471
Punta Ø2,6x97mm
- 212 35472
Coppia tiranti Ø5 Ø8
- 212 35473
Tubetti guida per punte Ø2,4
- 212 35480
Giramaschi
- 212 35481
Punta Ø4,45 per Maschio UNF 12x28
- 212 35482
Maschio UNF 12x28 per punta Ø4,45
- 212 35483
Fresa oro per tiranti e per Maschio Ø8x1
- 212 35484
Maschio Ø8x1 per fresa oro
- 212 35485
Punta Ø8x1 per Maschio Ø9x1
- 212 35486
Maschio Ø9x1 per punta Ø8x1
- 212 35487
Punta Ø9x1 per Maschio Ø10x1
- 212 35488
Maschio Ø10x1 per punta Ø9x1

ESTRATTORE RONDELLE IN RAME INIETTORI - ART. 212 355

A.F.A. Tiger



212 355

Made in Italy

Ricambi

- 212 35501
Pinza
- 212 35502
Astina

ESTRATTORE A COLPO CON PUNTALE A VITE - ARTICOLO 212 35520

INTEGRAZIONE PAGG. 69, 75 - SEZ. 2



212 35520

In busta

Per rondelle parafiamma**BUSSOLA PER CANDELETTE - ART. 212 356****KIT PULIZIA SEDI CANDELETTE - ART. 212 357**



212 356

In sacchetto

Bussola per installazione e rimozione candele VAG e OPEL con sensore di pressione'PSG'

Anello di tenuta mm.12

Caratteristiche:

ATTACCO QUADRO 1/4"

ESAGONO MM. 12

LUNGHEZZA MM. 50

5 CAPPUCCI PER LA PROTEZIONE DEL CONNETTORE DALLO SPORCO E DA CARICHE ELETTROSTATICHE

I FUTURI VALORI LIMITE DEL GAS DI SCARICO PER I VEICOLI DIESEL RICHIEDONO UNA DRASTICA RIDUZIONE DELLE PARTICELLE E DELL'OSSIDO DI AZOTO. IL PSG MISURA LA PRESSIONE NELLA COMBUSTIONE.



212 357

In valigetta

Perfetto per la pulizia della base e del foro delle candele

Misure: M.8x1 - M.10x1 - M.10x1,25 - M.12x1,25

KIT AVVITATORE-VIBRO PER ESTRAZIONE CANDELETTE - ART. 212 358

Attacco 1/4"



212 358

In valigetta metallica

Unico sistema vibrante per l'estrazione delle candele senza rischiare le rotture che spesso si verificano

Ideale per i motori Mercedes

KIT ESTRAZIONE ELETTRODO CANDELETTE PRERISCALDAMENTO - ART. 212 359

Con nuovo kit M8 specifico per: Citroen, Ford, Peugeot 1.4&1.6Diesel



212 359

In valigetta - Pz.13

Composizione

- 212 35901 Battitoio
- 212 35911 Candele guida
- 212 35912 Candele guida
- 212 35913 Candele guida
- 212 35914 Candele guida

- 212 35921
Tirante per estrazione M.4x0,7
- 212 35922
Punta trapano Ø3,2
- 212 35923
Maschio M.4x0,7
- 212 35931
Tirante per estrazione M.3x0,5
- 212 35932
Punta trapano Ø2,5
- 212 35933
Maschio M.3x0,5

Nuovo estrattore ribassato speciale M8

- 212 35941
Tirante ribassato per estrazione M.4x0,7
- 212 35942
Punta trapano ribassata Ø3,2
- 212 35943
Maschio ribassato M.4x0,7

COPPIA ESTRATTORI AD ALTA RESISTENZA - ART. 212 360

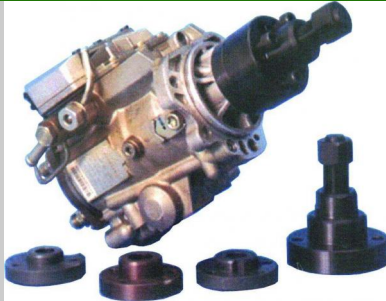

212 360 Coppia estrattori

Per i giunti di trascinamento

Utilizzabili su 11 tipi di pompe VP

KIT RIPRISTINO FILETTI SEDI CANDELETTE - ART. 212 361

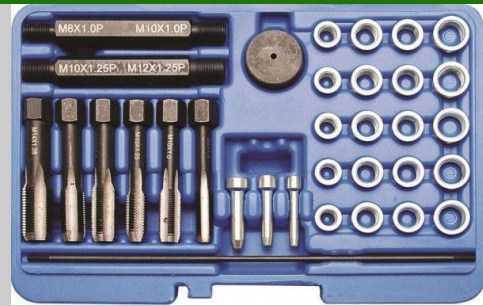

212 361 In valigetta - Pz.33

Composizione:

- **6 MASCHI :** M8x1 - M10x1 - M10x1,25 - M12x1 - M12x1,25 - M14x1,25
- **5 BUSSOLE FILETTATE PER MISURA:** M8x1 - M10x1 - M10x1,25 - M12x1,25
- **3 CENTRATORI**
- **2 INSERTI DI MONTAGGIO:** M6x1 - M10x1 e M10x1,25 - M12x1,25
- **1 IMPUGNATURA CON ASTA DI INSERIMENTO**

Ricambi:

- 212 36108
BUSSOLE FILETTATE
M 8x1
- 212 36110
BUSSOLE FILETTATE
M 10x1
- 212 36111
BUSSOLE FILETTATE
M 10x1,25
- 212 36112
BUSSOLE FILETTATE
M 12x1,25
- 212 36118
MASCHIO



M 8x1
212 36120
MASCHIO
M 10x1
212 36121
MASCHIO
M 10x1,25
212 36122
MASCHIO
M 12x1,25

KIT RIPRISTINO FILETTI SEDI CANDELETTE - ART. 212 362



212 362 In valigetta - Pz.10

Ricambi:

212 36209
BUSSOLE FILETTATE
M 9x1
212 36219
MASCHIO
M 9x1

DETERSIVO DILUITO PER LAVATRICI A ULTRASUONI RISCALDANTI - ARTT. 212 39302, 212 39305



212 39302-39305 Lt.2

212 39302
Per alluminio e iniettori elettrici benzina e metano
212 39305
Per acciaio e iniettori diesel

N.B. Non compatibile con rame, zinco, alluminio e leghe in genere

Utilizzabile su acciaio e ferro per l'asportazione di residui carbonosi, colle, vernici ecc.

LAVATRICE A ULTRASUONI - ART. 212 400

Fornita con tanica detersivo diluito lt.2



212 400 Capacità lt.0,65

Per iniettori benzina&diesel, e per piccoli particolari metallici

L'ultrasuono accelera il processo di disgregazione delle particelle di sedimento depositate negli iniettori

220Volt - 50/60Hz - Frequenza 46KHz

Vaschetta in acciaio inox mm.168x89x55

Dimensioni esterne mm.193x116x110

TANICA DETERSIVO DILUITO PER LAVATRICE 212 400 - ART. 212 405



212 405 Lt.2

KIT LAPPATURA INIETTORI COMMON RAIL - ART. 212 408

212 408 **Kit lappatura**

Per lappatura sede sfera ritorno gasolio interna all'iniettore
 Kit composto da: Sgrossatore - Chiave smontaggio ghiera - Pasta per lappare (smeriglio) - Pasta per lucidare (cromo) - Raccordo con foro guida - Lucidatore

KIT DISPOSITIVI LUMINOSI - ART. 212 420

212 420 **KIT**

Per la verifica del segnale agli iniettori benzina
 BOSCH - FORD - GM - GEO

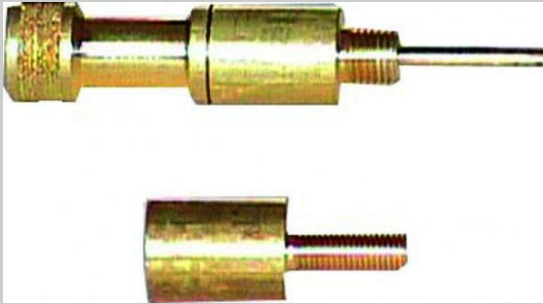
SUPPORTO PORTA COMPARATORE - ART. 212 421
Bosch - Cav

212 421 **Supporto**

Per controllo inizio mandata pompa iniezione a distributore rotante.

MM. 8 x 1
MM. 12 x 1,25
SUPPORTO PORTACOMPARATORE - ARTT. 212 422, 212 423

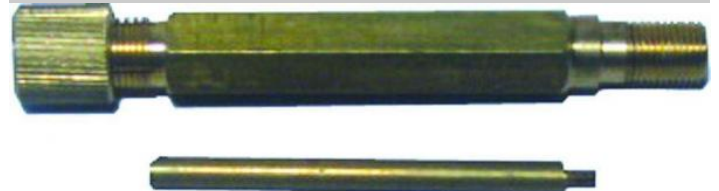
Lunghezza totale mm.105

212 422 **Filetto Ø10x1**
212 423 **Filetto Ø8x1**

Per controllo inizio mandata pompa iniezione a distributore rotante

SUPPORTO PORTACOMPARATORE - ARTT. 212 424, 212 425, 212 426

212 424 **Bosch EP-VA mm.6x1**
212 425 **Bosch VE Punto 1698D mm.8x1**
212 426 **Bosch EP-VE mm.10x1**

Per controllo inizio mandata pompa iniezione a distributore rotante

SUPPORTO PORTACOMPARATORE - ART. 212 427

212 427 **Fiat 242D - Mm.12x1**

Per controllo inizio mandata pompa iniezione a distributore rotante

SUPPORTO PORTACOMPARATORE - ART. 212 428
SET SUPPORTI PORTACOMPARATORE - ART. 212 430



212 428 Ford 1600D - Mm.8x1,5

Per controllo inizio mandata pompa iniezione a distributore rotante



212 430 Mm. 6x1 - 8x1 - 8x1 lungo - 10x1

Per controllo inizio mandata pompa iniezione a distributore rotante

SUPPORTO PORTACOMPARATORE UNIVERSALE - ARTT. 212 432, 212 433

Lunghezza totale mm.180



212 432 Filetto Ø8x1

212 433 Filetto Ø10x1

Per fase bilancino VA-VE

Utile per ingombri ridotti

COPPIA GIRAVITI REGOLAZIONE CARBURATORE - ART. 212 501

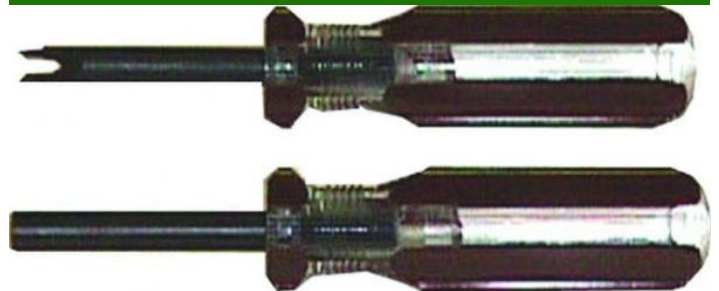

212 501 Coppia giraviti

Per vetture giapponesi

CHIAVE A BUSSOLA PER FASCETTE MANICOTTI TURBINE - ARTT. 212 508, 212 50801

Attacco 3/8"



212 508 Corta

212 50801 Lunga

Chiavi speciali per svitare le fascette dei manicotti delle turbine

Per nuove Mercedes & Renault

CHIAVE SMONTAGGIO TURBINA - ART. 212 509



212 509 Motori Diesel Audi - VW

Lunghezza totale mm.100 - Attacco 3/8" - Poligono mm.12

CHIAVE REGOLAZIONE CAVI ACCELERATORE - ART. 212 511

Per Fiat Tipo & Tempra

CHIAVE MONTAGGIO SENSORE - ART. 212 512



212 511

Mm.13



212 512

Mm.24

Per montare il sensore sulla testa dei cilindri e sul dispositivo di arresto motore su pompa iniezione

Per: Fiat Croma TD - Alfa 164 - 164 Q4 - Fiat Regata D - Croma D - Punto TD - Bosch

CHIAVE VITI FISSAGGIO COLLETTORE TURBO - ART. 212 513

212 513

Mm.13

Per: Fiat Croma TD - Thema TD

CHIAVE RIMOZIONE ANELLO BLOCCO SERBATOIO CARBURANTE - ART. 212 600

PER VAG e PORSCHE



212 600

In scatola

Caratteristiche:

Ø INTERNO MM.120 - 3 DENTI - ATTACCO QUADRO 1/2"

OEM T10202 (3087)

Per i seguenti modelli dall'anno 2000:

- VW POLO, BEETLE, GOLF, GOLF PLUS, JETTA, EOS, SCIROCCO, PASSAT, PASSAT CC, SHARAN, TOURAN, TIGUAN, TOUAREG, PHAETON, CADDY, TRANSPORTER

- PORSCHE CAYENNE

CHIAVE GHIERA SERBATOIO CARBURANTE - ART. 212 601

212 601

Chiave ghiera serbatoio

Per: Fiat Bravo/Brava mot.1370-1581-1747-1998

CHIAVE GHIERA SERBATOIO CARBURANTE - ART. 212 603

212 603

Fiat Croma - Ritmo



CHIAVE GHIERA SERBATORIO CARBURANTE - ART. 212 605

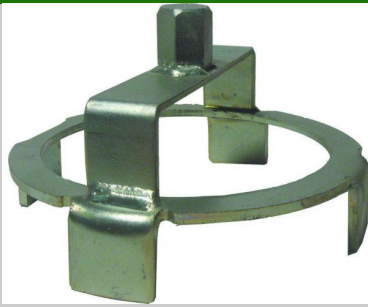

212 605 Cromo - Thema - Alfa 164

CHIAVE SERBATOIO CARBURANTE OPEL - ART. 212 607



212 607 Opel Corsa C

Made in Italy

CHIAVE SERBATOIO CARBURANTE FIAT PANDA - ART. 212 608



212 608 Mm.30x3

Attacco 1/2" con esagono mm.24 - 6 denti

CHIAVE GHIERA A TRE ZAMPE - ART. 212 60810

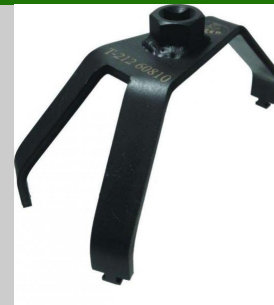

212 60810 Chiave a tre zampe

Chiave ghiera a tre zampe con attacco quadro 1/2" ed esagono mm.24

Per pompa immersa carburante Fiat Panda, Lancia Y10, BMW, Chevrolet, Mercedes, Opel, VW

Benzina: 900 Twin Air - 1.4 Multi Air

Diesel: 1.3 - 1.6 - 1.9 - 2.4 Multijet - 2.0 - 3.6 V6 TD Freemont

COPPIA CHIAVI GHIERE SERBATOI - ART. 212 609

Made in Italy

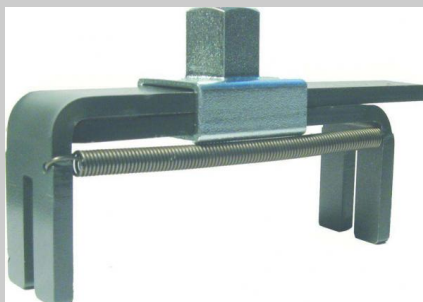

212 609 COPPIA DI CHIAVI

CHIAVE GHIERA SERBATOIO CARBURANTE - ARTT. 212 610, 212 611, 212 612

Made in Italy

Coppia di chiavi per montaggio/smontaggio ghiere serbatoi, con tacca di presa su dente ghiera

Esagono di manovra saldato su slitta mobile

Possibilità di posizionamento sull'asse centrale di lavoro, sempre

Composizione

212 60901
 Altezza Mm.40
 Apertura Mm.100-170
 212 60902
 Altezza Mm.60
 Apertura Mm.100-170

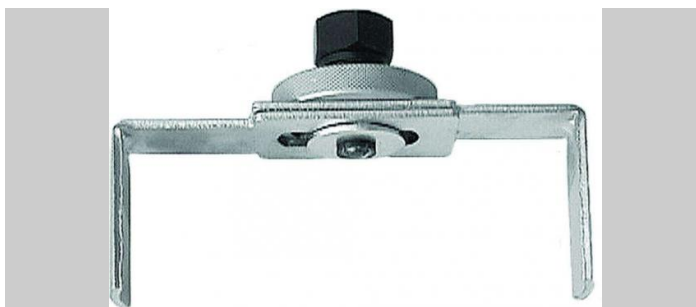

212 610	Apertura mm.78-120
212 611	Apertura mm.118-165
212 612	Apertura mm.165-205

Attacco esagonale mm.24

CHIAVE MANOVRA INDICATORE CARBURANTE - ARTT. 212 613, 212 614



212 613	Nuova 500
212 614	Fiat Punto

CHIAVE MANOVRA INDICATORE LIVELLO CARBURANTE - ART. 212 615



212 615	Fiat Tipo
---------	-----------

CHIAVE GHIERE GALLEGGIANTI SERBATOIO - ART. 212 618

INTEGRAZIONE DI PAG. 80 - SEZ. 2



212 618	In scatola
---------	------------

Caratteristiche:

PER GHIERE IN PLASTICA GRUPPO PSA

ESAGONO DI MANOVRA MM. 24

CHIAVE MANOVRA GALLEGGIANTE CARBURATORE - ART. 212 619



212 619	Alfa 155
---------	----------

CHIAVE SERBATOIO CARBURANTE A TRE ZAMPE - ART. 212 620

CHIAVE GHIERA GALLEGGIANTE SERBATOIO - ART. 212 622



212 620

Ø 75 - 160

ACCIAIO CROMATO**ESAGONO MM. 24**

212 622

Mm.90-170

Chiave sottile e robusta. Utilizzabile con cricchetto.

Autoregolante in base alle dimensioni della ghiera.

Campo di serraggio: mm.90-170

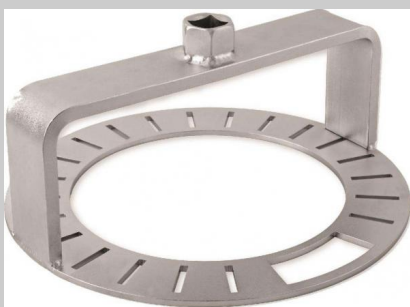
CHIAVE PER GHIERE GALLEGGIANTI SERBATOIO - ART. 212 623**GRUPPO VAG**

212 623

In scatola

Caratteristiche:**PER GHIERE IN PLASTICA A 22 SETTORI GRUPPO VAG****ATTACCO QUADRO 1/2"****ESAGONO MM. 21****OEM T40068A****CHIAVE GHIERE GALLEGGIANTI SERBATOIO - ART. 212 624**

212 624

In scatola

Per ghiera in plastica con 12 settori - Gruppo FCA e Ford**Caratteristiche:****ATTACCO QUADRO 1/2"****ESAGONO MM. 21****Auto:****ALFA ROMEO G7 - 147 - 156 - 159 - 166****FIAT GRANDE PUNTO - IDEA - MULTIPLA - PANDA - NUOVA 500 - NUOVA BRAVO - PANDA 4x4 - PUNTO - SEDICI - DOBLO' - CROMA - STILO - DUCATO - MULTIPLA - SCUDO****LANCIA YPSILON - MUSA - THESIS****FERRARI 360 - 430 - 575 - 599 - 612 - ENZO****MASERATI 4200 COUPE' - GRANDSPORT - SPYDER - GRANTURISMO****CHIAVE GHIERA SERBATOIO - ART. 212 628****CHIAVE GHIERE SERBATOIO - ART. 212 630**



212 628

In scatola

Per HONDA e ACURA**OEM 070AA - TLA0100****HONDA ACCORD, CR-V, INSIGHT, RDX ... DAL 2017**

212 630

Chiave ghiera

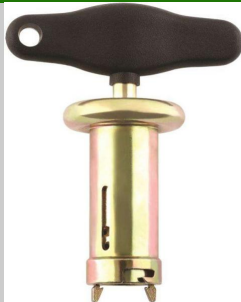
Mercedes Benz W204 / W212 - BMW F10 - Saab 9-3**Caratteristiche:****CHIAVE UTILIZZABILE CON CRICCHETTO PER LA INSTALLAZIONE E LA RIMOZIONE DEL COPERCHIO SERBATOIO CARBURANTE IN METALLO.****SGANCIO TUBI RITORNO CARBURANTE - ART. 212 640**

212 640

In blister

Per motori VAG TDI - CR 2.0 - 2.7 - 3.0**AUDI A3 - A4 - A5 - A6 - A7 - Q5****SKODA YETI****SEAT EXEO****VW EOS, GOLF V-VI, JETTA, PASSAT CC, SCIROCCO, TIGUAN, TRANSPORTER C5, PHAETON****Codici motore:****BMK, BPP, CAAA, CAAB, CAAC, CAAD, CAAE, CAGA, CAGB, CBAA, CBAB, CBAC, CBDA, CBDB, CBDC, CDUD****Motori:****TDI CR - BLUE TDI CR - TDI CR BLUEMOTION - TDI (2004-2015)****SGANCIO TUBI RITORNO CARBURANTE - ART. 212 641**

212 641

In blister

Per motori VAG TDI - CR 2.0 - 2.7 - 3.0**AUDI A3 - Q2 - Q3****SKODA OCTAVIA III - YETI - KAROQ - KODIAQ****SEAT LEON - TOLEDO - ATECA****VW T6 - MULTIVAN VI - CADDY - CRAFTER 2.0 TDI - GOLF 7 - SPORTSVAN - TIGUAN****Codici motore:****1.6 CXX - CXXB - DDY - DDYA - DDYB - DGTE - DBKA****2.0 CXF - CXFA - CXG - CXGA - CXH - CXHA****Motori:****1.6 TDI e 4 MOTION 81 KW / 85 KW CON SISTEMA INIEZIONE DELPHI DAL 06.2013****2.0 TDI e 4 MOTION 62 KW / 110 KW CON SISTEMA INIEZIONE DELPHI DAL 04.2015****POMPETTA MANUALE FILTRO GASOLIO - ART. 212 650****KIT MANUALE FILTRO GASOLIO - ART. 212 652**

Con attacchi rapidi Fiat (piccolo e grosso), Ford, GM, Renault



212 650 Pompa filtri gasolio

Per il riempimento e lo spurgo dei filtri gasolio



212 652 In valigetta

Kit manuale per riempimento & spurgo filtri gasolio

Utilizzabile sulla maggior parte delle auto in circolazione

Ideale per lo spurgo della parte a bassa pressione degli impianti di alimentazione diesel, e per la sostituzione dei filtri e della pompa gasolio o di altri componenti del sistema a iniezione diesel

Previene i frequenti problemi delle pompe ad alta pressione (CDI) che si verificano durante la sostituzione dei filtri senza il riempimento manuale

Utilizzabile su: Citroen, Fiat, Ford, Land Rover, Mercedes Benz, Peugeot, Renault, Rover

CHIAVI VALVOLE METANO - ARTT. 212 708,212 709,212 710

Made in Italy



- 212 708 Opel Zafira prima serie - in scatola
- 212 709 Opel Zafira seconda serie - in scatola
- 212 710 Kit due chiavi

Attacco esagonale mm.36

N.B. Non utilizzare avvitatore pneumatico

CHIAVI PER VALVOLE METANO - ARTT. 212 718, 212 719, 212 720

Per montaggio&smontaggio valvole metano - Attacco 1"

Made in Italy

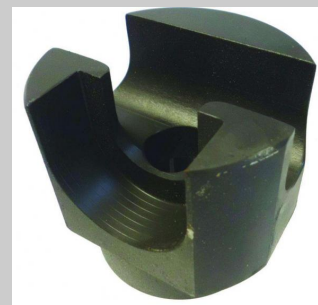

- 212 718 Fiat Multipla - in scatola
- 212 719 Fiat Multipla, Doblò, Iveco, Punto, C3 - in scatola
- 212 720 Kit due chiavi

Fiat Multipla seconda serie MY-03

Fiat Multipla seconda serie MY-04



Citroen C3 - Fiat Doblò - Punto serie 188 - Iveco Daily

N.B. Non utilizzare avvitatore pneumatico

Chiave montaggio-smontaggio valvole metano - Art. 212 725

Made in Italy

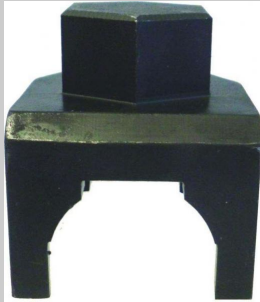

212 725 Fiat Panda, Iveco Daily - in scatola

Attacco esagonale mm.36

N.B. Non utilizzare avvitatore pneumatico

CHIAVE PER VALVOLE METANO - ART. 212 726

Made in Italy



212 726 Attacco esagonale mm.36

Per montaggio&smontaggio valvole metano

Utilizzabile su: Fiat Panda dal 2012 - Nuova Ypsilon

N.B. Non utilizzare avvitatore pneumatico

CHIAVE SMONTAGGIO VALVOLA VALTEK - ART. 212 730

INTEGRAZIONE PAG. 82 - SEZ. 2



212 730 In sacchetto

Chiave per smontaggio valvola Valtek su serbatoio VW Polo e Golf

CHIAVE A BUSSOLA LUNGA - ARTT. 212 75017, 212 75019

Made in Italy



212 75017 Att.1/2' - Esagono mm.17x170L

212 75019 Att.1/2' - Esagono mm.19x170L

Chiavi per il fissaggio del carter di protezione delle bombole a metano

PINZA CAPPUCCI CANDELETTE E RACCORDI RAPIDI - ART. 212 900

Becchi piegati a 90°



212 900 Mm.235

TUBO IN GOMMA PER RIMOZIONE CANDELETTE - ART.212 920



212 920 Made in Germany

Tubo in gomma flessibile resistente al calore

SET BUSSOLE DINAMOMETRICHE PER CANDELETTE - ART. 212 990

CHIAVI APERTE PER CANDELETTE - ART. 212 992, 212



212 990

Mm.8-10-12

Mm.8 - max kg.1,5

Mm.10 & Mm.12 - max kg.1,8

99208-09-10

ACCIAIO FOSFATATO

212 992

Kit 3 pezzi

Attacco esagonale mm. 10**Per rimuovere le candele con cavo di connessione fisso, tipo modelli Fiat/Alfa/Lancia****Composizione:****212 99208**

Per candele mm. 8

212 99209

Per candele mm. 9

212 99210

Per candele mm. 10

KIT BUSSOLE PER CANDELETTE JTD - ART. 212 995**Attacco 1/4"****Made in Italy**

212 995

In valigetta - pz.11

Kit di bussole ad esagono profondo, completo di chiavi di manovra per candele JTD**Composizione:****212 99501**

Asta a 'T' con quadro scorrevole

212 99502

Cacciavite portabussole con quadro M.1/4" F.1/4"

212 99507

Bussola esagonale per candele - mm.7

212 99508

Bussola esagonale per candele - mm.8

212 99509

Bussola esagonale per candele - mm.9

212 99510

Bussola esagonale per candele - mm.10

212 99512

Bussola esagonale per candele - mm.12

212 99514**SET CHIAVI PER CANDELETTE PRERISCALDAMENTO - ART. 212 998**

Chiavi corte mm.60 & Chiavi lunghe mm.120

Esagono Maschio mm.10



212 998

In valigetta - pz.10

Composizione

212 99808

Mm.60 - Esagono mm.8

212 99809

Mm.60 - Esagono mm.9

212 99810

Mm.60 - Esagono mm.10

212 99812

Mm.60 - Esagono mm.12

212 99818

Mm.120 - Esagono mm.8

212 99819

Mm.120 - Esagono mm.9

212 99820

Mm.120 - Esagono mm.10

212 99822



Bussola esagonale per candele - 1/4"

212 99538

Bussola esagonale per candele - 3/8"

411 139

Adattatore con albero flessibile M.1/4" F.1/4" Mm.145

414 396

Snodo M.1/4" F.1/4"

Adattatore opzionale:

212 99511

Bussola esagonale per candele - mm.11

CHIAVE PER CANDELETTE PRERISCALDAMENTO - ART. 212 999

Mm. 8 - 12



212 999

Lunghezza mm.300

Chiave a cricchetto poligonale

Mm.120 - Esagono mm.12

411 755

Bussola portainsero Attacco 3/8" - Esagono Femmina mm.10

411 756

Bussola portainsero Attacco 1/2" - Esagono Femmina mm.10

CHIAVE A 'T' PER CANDELETTE PRERISCALDAMENTO - ART. 213 000

Mm.12



213 000

Alfa 166

CHIAVE SMONTAGGIO CANDELETTE PRERISCALDAMENTO - ARTT. 213 001, 213 002

Universale



213 001

Mm.12

213 002

Mm.10

CHIAVE SNODATA PER CANDELETTE - ARTT. 213 003, 213 004

Attacco 3/8"



213 003

Esagono mm.10

213 004

Esagono mm.12

Con gommino antiscivolo

CHIAVE PER CANDELE DI ACCENSIONE - ARTT. 213 005, 213 006, 213 007

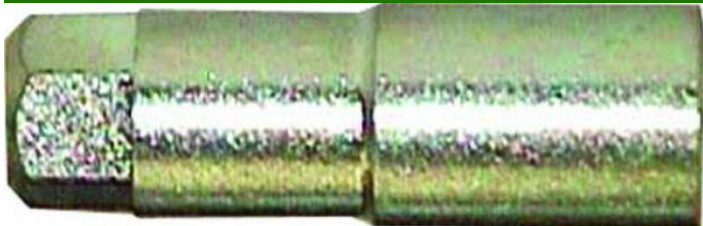

213 005-006-007

Chiave candele

Chiavi per smontaggio candele di accensione

213 005

Att. Esag.17 - Presa mm.16 - Lungh.70mm

CHIAVE CANDELETTE PRERISCALDAMENTO - ARTT. 213 008, 213 00801, 213 009



213 008-00801-009

Chiave snodata



213 006
Att. 1/2" - Presa mm.18 - Lungh.60mm
213 007
Att. Esag.17 - Presa mm.20,8 - Lungh.80mm

CHIAVE PER CANDELE DI ACCENSIONE - ART. 213 010

Alfa 33



213 010	Mm.16x175L
---------	------------

CHIAVE POLIGONALE EXTRA SOTTILE - ART. 213 01102

Per candele Ø16mm



213 01102	Mm.250
-----------	--------

Attacco 3/8" - Ø Poligono mm.16 - Ø Esterno mm.20.7

CHIAVE SPECIALE CON SNODO - ART. 213 01410

Per BMW



213 01410	Mm.92
-----------	-------

Attacco 3/8" - Poligono mm.14

Per candele su motori BMW N43, montate con una inclinazione di 5°

BMW Serie 1 E81/E87/N43B - Serie 3 E90/N43B - Serie 5 E60/N43B

CHIAVE FRESATA PER CANDELE DI ACCENSIONE - ARTT. 213 015, 213 016**Chiavi snodate per candlette preriscaldamento**

213 008
Attacco 3/8" - Mm.8
213 00801
Attacco 1/2" - Mm.8
213 009
Attacco 3/8" - Mm.9

CHIAVE CANDELA A TUBO PER RITEGNO CANDELA BMW 16V - ART. 213 011

Esagono mm.16



213 011	Mm.300
---------	--------

Con gommino resistente al calore, e foro per spina

CHIAVE A TUBO PER RITEGNO CANDELA - ART. 213 014

Con foro per spina



213 014	Renault Clio 1.2 16V
---------	----------------------

Chiave a tubo con gommino resistente al calore e foro per spina, per ritegno candela su Renault Clio 1.2 16V

Lunghezza mm.250 - Esagono mm.14

CHIAVI POLIGONALI PER CANDELE - ARTT. 213 01420, 213 01414, 213 01416

Extra sottili - Per candele Ø 14mm

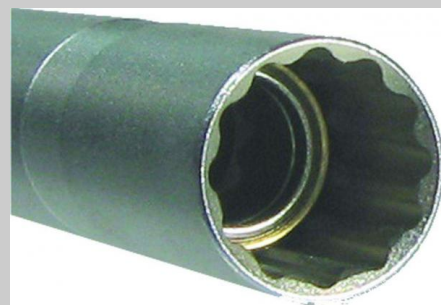

213 01414	Chiave corta - Mm.62
-----------	----------------------

213 01416	Chiave lunga - Mm.250
-----------	-----------------------

213 01420	Kit due chiavi
-----------	----------------

Composizione kit

213 01414 Chiave corta mm.62
Attacco 3/8" - Ø Poligono mm.14 - Ø Esterno mm.18,7
213 01416 Chiave lunga mm.250
Attacco 3/8" - Ø Poligono mm.14 - Ø Esterno mm.18,7

CHIAVI CANDELETTE SNODATE - ART. 213 017



Acciaio Cr.V. cromato



213 015 Esagono aperto mm.20.8

213 016 Esagono aperto mm.16

Con asta di manovra sfilabile - Acciaio Cr.V. - Lunghezza mm.500



213 017

Kit 4 pezzi

Composizione kit

213 01708
Chiave singola mm.8
213 01709
Chiave singola mm.9
213 01710
Chiave singola mm.10
213 01712
Chiave singola mm.12

CHIAVI CANDELETTE FACOM - ART.213 01808

FACOM

MML. 160 - ATTACCO 3/8"



213 01808/01812

CHIAVE

Chiavi snodate lunghe per candele preriscaldamento. Vendute singolarmente

213 01808
Esagono mm. 8
213 01809
Esagono mm. 9
213 01810
Esagono mm.10
213 01812
Esagono mm. 12

CHIAVI SNODATE LUNGHE PER CANDELE&CANDELETTE - ART. 213 019

Per motori Common-rail - Lunghezza mm.150 - Attacco 3/8"



213 019

In valigetta - pz.6

Composizione kit

213 01908
Mm.8 (5/16")
213 01909
Mm.9
213 01910
Mm.10
213 01912
Mm.12
213 01914
Mm.14
213 01916
Mm.16

CHIAVE SNODATA CON MAGNETE PER SMONTAGGIO CANDELE - ART. 213 038

Universale - Mm.14

CHIAVE SNODATA PER CANDELE DI ACCENSIONE - ART. 213 040



213 040

MML. 300



213 038 Quadro 3/8'

Da usare con ns artt. 414 342 - 414 388 - 414 392

CHIAVI CANDELE SNODATE - ART. 213 065

Con asta di manovra sfilabile - Acciaio Cr.V.



213 065 Kit pz.4

Composizione kit

- 213 06514 Mm.14
Auto: Citroen 2.0 HDI - Renault Clio/Kangoo/Twingo
- 213 06516 Mm.16
Auto: Audi, BMW, Ford, Honda, Mazda, Nissan, Opel, Renault, Rover, Skoda, VW
- Moto: Ducati, Honda, Kawasaki, Suzuki, Yamaha
- 213 06518 Mm.18
Moto: BMW, Honda, Kawasaki, Suzuki, Yamaha
- 213 06521 Mm.21
Auto: Universale

ATTREZZO RIMOZIONE/INSERIMENTO CAPPUCCI METALLICI CANDELE - ART. 213 078



213 078 Mm. 350

PINZA PER CAPPUCCIO CANDELE - ART. 213 081



213 081 MML. 210

Esagono mm. 20,8

CHIAVE MAGNETICA PER CANDELE DI ACCENSIONE - ART. 213 070, 213 071, 213 072



213 070	Mm.16
213 071	Mm.18
213 072	Mm.20,8

Lunghezza mm.70

ATTREZZO ARTICOLATO AVVITA CANDELE - ART. 213 080



213 080 MML. 300

PINZA PER CAPPUCCIO CANDELE - ART. 213 082



213 082 MML. 290



PINZA CAPPuccio CANDELE DIRITTA - ART. 213 086



213 086

MML. 225

MADE IN U.S.A.

PINZA CAPPuccio CANDELE CURVA - ART. 213 087



213 087

MML. 225

MADE IN U.S.A.

KIT RIPARAZIONE FILETTI CANDELA - ART. 213 090

1 Maschio + 4 Boccole



213 090

Mm. 14x1.25

Composizione kit

213 09101
Boccola mm.14x1.25x9
213 09102
Boccola mm.14x1.25x11
213 09103
Boccola mm.14x1.25x13
213 09104
Boccola mm.14x1.25x19
213 092
Maschio mm.14x1.25

KIT BUSSOLE SPECIALI PER CANDELE E CANDELETTE - ART. 213 093

INTEGRAZIONE PAG. 86 - SEZ. 2



213 093

In valigetta - Pz.6

Bussole per la rimozione e l'installazione di candele e candele 'PSG'**Caratteristiche:****MISURE: MM. 8 - 9 - 10 - 12 - 14 - 16****ATTACCO: 1/4" - 3/8"****INTERNO CON GOMMA DI RITENZIONE****SPECIALE SNODO LUNGO E SOTTILE, CHE CONSENTE DI ARRIVARE IN PROFONDITA'****IL CAPPuccio PROTETTIVO, FORNITO CON IL KIT, DEVE ESSERE SEMPRE UTILIZZATO PER PROTEGGERE LA SPINA CONNETTORE DALLA CARICA RAPIDA ED ELETTROSTATICA**

VALVOLA SOFFIAGGIO ARIA - ART. 213 145

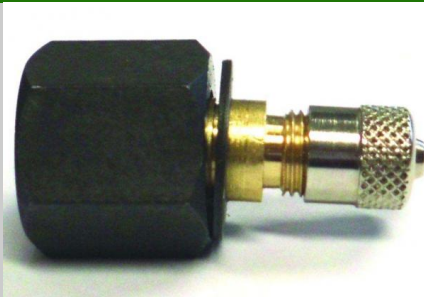

213 145

Valvola

KIT SOFFIAGGIO ARIA PER PROVA TENUTA VALVOLE - ART. 213 14503





Valvola soffiaggio aria per prova tenuta valvole su motori benzina & diesel

Utilizzabile con ns kit 213 14503 (benzina) e 252 076 (diesel) oppure con classico gonfiagomme

213 14503

Kit pz.3

Composizione kit

213 145

Valvola

252 07550

Tubo flessibile con innesto rapido - Att.F.14x1.5

252 07556

Raccordo M.14x1.5 - M.14x1.5

Adattatori opzionali per MOTORI BENZINA

252 07555

Adattatore con innesto rapido e attacco femmina

Adattatori opzionali per MOTORI DIESEL

252 076

Kit pz.16 in valigetta - vedi Sez.6

ALZAVALVOLE RAPIDO - ART. 213 210

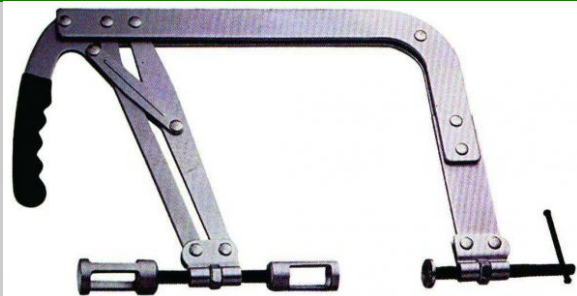

213 210

Alzavalvole

Per smontaggio semiconi valvole

Ø 25mm & 30mm - Apertura mm.45/145 - Profondità arco mm.250

ALZAVALVOLE PER MOTORI 16V - ART. 213 220



213 220

In valigetta

Per smontaggio semiconi valvole motori 16V

Motori Audi, BMW, Ford, Hyundai, Opel, Renault, Seat, Toyota, VW

ALZAVALVOLE PER MOTORI 1-12 CILINDRI - ART. 213 225

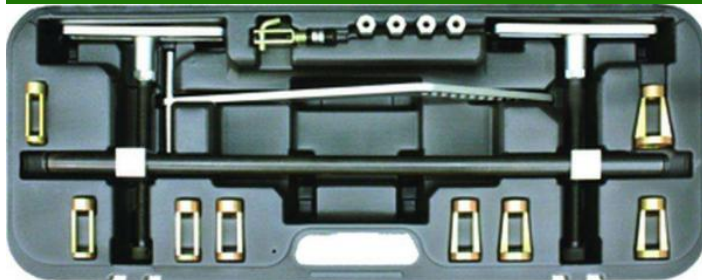

213 225

In valigetta

Per sostituzione anelli di tenuta, a testata rimossa o montata

ALZAVALVOLE - ART. 213 239



213 239

Apertura mm.220

Utilizzabile con inseritori automatici da 213 101 a 213 118

ALZAVALVOLE UNIVERSALE A SEZIONE PIATTA - ARTT. 213 240, 213 244

Apertura max mm.180

SMERIGLIAVALVOLE MANUALE CON 6 PINZE - ART. 213 260

Ø 5 - 6 - 7 - 8 - 9 - 10 mm

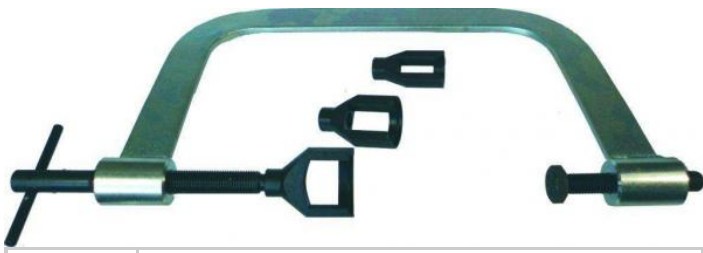

213 240 Piattelli Ø22-30-38

213 244 Piattelli Ø22-30-38; in più Ghiera
Ø20,5-22-24-26-29**Ricambi Artt. 213 240 & 213 244**213 241
Piattello Ø22
213 242
Piattello Ø30
213 243
Piattello Ø38**Ricambi Art. 213 244**213 16502
Ghiera Ø20,5 per 16V
213 16503
Ghiera Ø22 per 16V
213 16504
Ghiera Ø24 per 16V
213 16505
Ghiera Ø26 per 16V
213 16506
Ghiera Ø29 per 16V
213 24401
Campana per 16V
213 24410
Kit 5 Ghiera & Campana per 16V

213 260 Smerigliavalvole

Composizione213 26015
Pinza Ø 5 mm
213 261
Pinza Ø 6 mm
213 262
Pinza Ø 7 mm
213 263
Pinza Ø 8 mm
213 264
Pinza Ø 9 mm
213 265
Pinza Ø 10 mm**SMERIGLIAVALVOLE MANUALE CON 6 PINZE & ADATTATORE
PER MOTORI 16V - ART. 213 26010**

Ø 5 - 6 - 7 - 8 - 9 - 10 mm



213 26010 Smerigliavalvole

Composizione213 26015
Pinza Ø 5 mm
213 261
Pinza Ø 6 mm
213 262
Pinza Ø 7 mm
213 263
Pinza Ø 8 mm**SMERIGLIAVALVOLE PNEUMATICO A VENTOSA - ART. 213 270**

Universale



213 270 Smerigliavalvole

Composizione213 271
Ventosa Ø 20 mm
213 272
Ventosa Ø 30 mm
213 273
Ventosa Ø 40 mm
213 274
Snodo



213 264
Pinza Ø 9 mm
213 265
Pinza Ø 10 mm
213 266
Adattatore con piani di serraggio per chiave mm.22

KIT PASTA SMERIGLIO A 3 GRANE + CROMO PER LAPPATURA - ART. 213 280



213 280 Kit pasta smeriglio & cromo - pz.4

Composizione kit:

- 213 28001**
Pasta grana 400
- 213 28002**
Pasta grana 600
- 213 28003**
Pasta grana 800
- 213 28004**
Pasta Cromo

SMERIGLIO PER VALVOLE - ARTT. 213 282, 213 283



213 282 Grana fine
213 283 Grana grossa

Indicato per motori a combustione interna.

Per una tenuta perfetta delle valvole.

Codici:

- 213 282**
GRANA FINE
Gr. 125
- 213 283**
GRANA GROSSA
Gr. 125

BOCCOLA PIANTAMENTO GUIDE & GOMMINI VALVOLE - ART. 213 285



213 285 Boccola

Per Fiat Croma & Alfa 159 - 2.2 Benzina

ATTREZZO MONTAGGIO GOMMINI VALVOLE - ARTT. 213 289, 213 290, 213 291, 213 292, 213 293



213 289 Puntale Ø5
213 290 Puntale Ø6
213 291 Puntale Ø7
213 292 Puntale Ø8
213 293 Puntale Ø9

ATTREZZO SOSTEGNO VALVOLE - ART. 213 294



213 294 Motori Fiat

Fiat 126 - 128 - 131 - 132 - 242 - Ritmo D

BATTITOIO MONTAGGIO GUIDE VALVOLE - ART. 213 298



213 298 Motori Fiat

Fiat 126 - 128 - 131 - 132 - 242 - Ritmo D



PINZA GRIP PER MOLLE VALVOLE - ART. 213 308

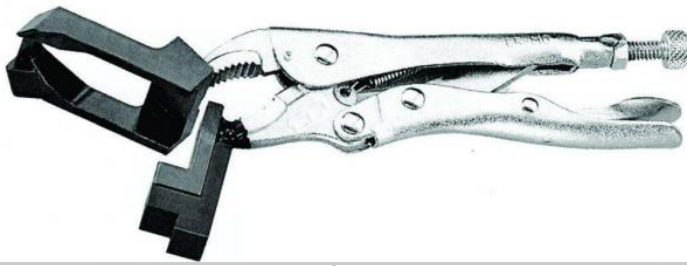

213 308

In blister

PINZA ESTRAZIONE GOMMINI PARAOLIO VALVOLE - ART. 213 310



213 310

In blister

Lunghezza totale mm. 260

Lunghezza becchi mm. 50

PINZA GOMMINI PARAOLIO VALVOLE - ART. 213 311

Lunghezza totale mm. 280 - Becchi mm. 80



213 311

In blister

Pinza estrazione gommini paraolio valvole motori 16 - 20 - 24 valvole

PINZA GOMMINI VALVOLE DI PICCOLO DIAMETRO - ART. 213 313

Con tagliente



213 313

MML. 205

Made in Germany

PINZA GOMMINI VALVOLE DI GRANDE DIAMETRO - ART. 213 314



213 314

MML. 205

Made in Germany

ESTRATTORE PER SMONTAGGIO GUIDE VALVOLE - ART. 213 315



213 315

Per Mercedes

SPESSORI PUNTERIE - ARTT. da 213 32010 a 213 32020



213 32010 - 32020

Ø 31

Spessori punterie Ø 31

213 32010

SPESSORI PUNTERIE Ø 31 - ARTT. da 213 321 a 213 34607



213 321 - 313 34607

Ø 31

Spessori punterie Ø 31

213 321



Mm.2,45
213 32011
Mm.2,50
213 32012
Mm.2,55
213 32014
Mm.2,65
213 32015
Mm.2,70
213 32016
Mm.2,75
213 32017
Mm.2,80
213 32018
Mm.2,85
213 32019
Mm.2,90
213 32020
Mm.2,95

Mm.3,00
213 322
Mm.3,05
213 323
Mm.3,10
213 324
Mm.3,15
213 325
Mm.3,20
213 326
Mm.3,25
213 327
Mm.3,30
213 328
Mm.3,35
213 329
Mm.3,40
213 330
Mm.3,45
213 331
Mm.3,50
213 334
Mm.3,65
213 341
Mm.4,00
213 34601
Mm.4,30
213 34602
Mm.4,35
213 34603
Mm.4,40
213 34604
Mm.4,45
213 34605
Mm.4,50
213 34606
Mm.4,55
213 34607
Mm.4,60

CONFEZIONE SPESSORI PUNTERIE Ø 40 - ART. 213 350

Fiat D



213 350

Pz. 136

Composizione: da mm.3,25 a mm.4,90 (ogni 0,05)

Ricambi

213 351
Mm.3,25
213 352

CONFEZIONE SPESSORI PUNTERIE Ø 33 - ART. 213 400

Fiat Lancia



213 400

Pz.140

Composizione: da mm.3,00 a mm.4,70 (ogni 0,05)

Ricambi

213 401
Mm.3,00
213 402



Mm.3,30
213 353
Mm.3,35
213 354
Mm.3,40
213 355
Mm.3,45
213 356
Mm.3,50
213 357
Mm.3,55
213 358
Mm.3,60
213 359
Mm.3,65
213 360
Mm.3,70
213 361
Mm.3,75
213 362
Mm.3,80
213 363
Mm.3,85
213 364
Mm.3,90
213 365
Mm.3,95
213 366
Mm.4,00
213 367
Mm.4,05
213 369
Mm.4,15
213 370
Mm.4,20
213 371
Mm.4,25
213 372
Mm.4,30
213 373
Mm.4,35
213 374
Mm.4,40
213 375
Mm.4,45
213 376
Mm.4,50
213 377
Mm.4,55
213 378
Mm.4,60
213 379
Mm.4,65
213 380
Mm.4,70
213 381
Mm.4,75
213 382
Mm.4,80
213 383
Mm.4,85
213 384
Mm.4,90

Mm.3,05
213 403
Mm.3,10
213 404
Mm.3,15
213 405
Mm.3,20
213 406
Mm.3,25
213 407
Mm.3,30
213 408
Mm.3,35
213 409
Mm.3,40
213 410
Mm.3,45
213 411
Mm.3,50
213 412
Mm.3,55
213 413
Mm.3,60
213 414
Mm.3,65
213 418
Mm.3,85
213 419
Mm.3,90
213 420
Mm.3,95
213 421
Mm.4,00
213 422
Mm.4,05
213 425
Mm.4,20
213 426
Mm.4,25
213 427
Mm.4,30
213 428
Mm.4,35
213 429
Mm.4,40
213 430
Mm.4,45
213 431
Mm.4,50
213 432
Mm.4,55
213 433
Mm.4,60
213 435
Mm.4,70
213 436
Mm.4,75
213 437
Mm.4,80
213 438
Mm.4,85
213 439
Mm.4,90
213 440
Mm.4,95
213 441



Mm.5,00

CONFEZIONE SPESSORI PUNTERIE Ø 13,5 - ART. 213 450

Citroen - Peugeot



213 450

Pz.104

Composizione: da mm.1,62 a mm.3,62 (ogni 0,08)**Ricambi**

213 451
Mm.1,62
213 452
Mm.1,70
213 453
Mm.1,78
213 454
Mm.1,86
213 455
Mm.1,94
213 456
Mm.2,02
213 457
Mm.2,10
213 458
Mm.2,18
213 459
Mm.2,26
213 460
Mm.2,34
213 461
Mm.2,42
213 462
Mm.2,50
213 463
Mm.2,58
213 464
Mm.2,66
213 465
Mm.2,74
213 466
Mm.2,82
213 467
Mm.2,90
213 468
Mm.2,98
213 469
Mm.3,06
213 470
Mm.3,14
213 471

KIT SPESSORI PUNTERIE Ø 28 - ART. 213 49800

ARTICOLO IN ESAURIMENTO



213 49800

Kit - Pz.104

Misure: da mm.1,50 a mm.2,75 (4 pz per ogni misura)



Mm.3,22
213 472
Mm.3,30
213 473
Mm.3,38
213 474
Mm.3,46
213 475
Mm.3,54
213 476
Mm.3,62

SPessori PUNTERIE Ø 28 - ARTT. da 213 525 a 213 535

213 525

Per: Toyota

Misure:

213 525
Mm. 2,80
213 526
Mm. 2,85
213 527
Mm. 2,90
213 528
Mm. 2,95
213 529
Mm. 3,00
213 530
Mm. 3,05
213 531
Mm. 3,10
213 532
Mm. 3,15
213 533
Mm. 3,20
213 534
Mm. 3,25
213 535
Mm. 3,30

SUPPORTO PER COMPARATORE - ARTT. 213 555, 213 556

Universale



213 555

14 x 1,25

213 556

12 x 1,25

Supporto comparatore per misurazione P.M.S.

KIT FRESE SEDE VALVOLA MOTORE - ART. 213 540



213 540

In valigetta

Set frese doppia inclinazione con placchette riportate in metallo duro, per sede valvola motore

Composizione

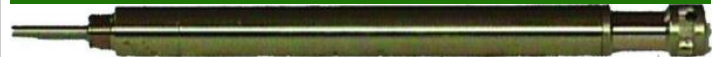
Fresa
Parte sup.75° Ø28-37 - Parte inf.45° Ø28-37
Fresa
Parte sup.75° Ø37-44 - Parte inf.30° Ø28-37
Fresa
Parte sup.60° Ø37-46 - Parte inf.45° Ø37-46
Fresa
Parte sup.75° Ø44-52 - Parte inf.30° Ø37-46
Fresa
Parte sup.45° Ø46-60 - Parte inf.30° Ø46-60
Fresa
Parte sup.75° Ø52-65 - Parte inf.60° Ø52-65

SUPPORTO PER COMPARATORE - ARTT. 213 557, 213 558

213 557

14 x 1,25

213 558

14 x 1,25

Supporto portacomparatore per misurazione P.M.S.

213 557
Fiat Brava, Fiat Bravo - Motore 1581 16V
213 558
Ford - Filetto boccola lungo



KIT COMPARATORE & SUPPORTI - ART. 213 560

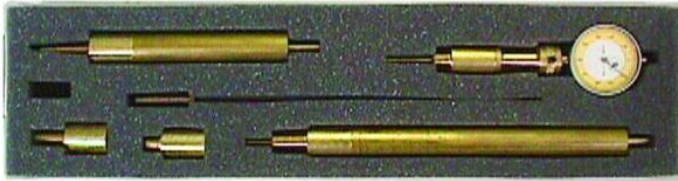

213 560 Con comparatore 213 554

h3 class="pdtspec__header">Ricambi

213 561

Boccola filetto 8x1

213 56101

Boccola filetto 10x1

213 562

Boccola filetto 12x1,25

213 563

Boccola filetto 14x1,25

213 564

Boccola filetto 14x1,25 - Ford

213 565

Corpo

213 566

Prolunga mm.90

213 567

Prolunga mm.160

213 568

Astina corta

213 569

Astina media

213 570

Astina lunga

213 571

Astina lunga Ford

213 57101

Astina extra-lunga Ford

213 572

Molla

PORTACOMPARATORE PER MOTO - ART. 213 559



213 559 Supporto comparatore

213 56101 Boccola

213 559

Portacomparatore

213 56101

Boccola 10x1 - da utilizzare con artt. 213 565 - 213 567 - 213 570

COMPARATORE & STAFFA - ARTT. 213 590, 213 591

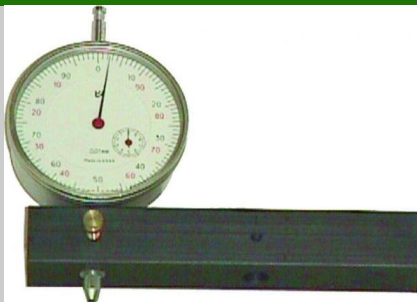

213 590 Comparatore completo di staffa

213 591 Staffa per 213 590

Comparatore in alluminio anodizzato per misurazione P.M.S. & staffa portacomparatore

213 590

Comparatore universale Ø58mm

213 591

Staffa portacomparatore

LEVA PER PUNTERIE UNIVERSALE - ART. 213 602

PINZA ESTRAZIONE PIATTELLI VALVOLE MOTORE - ART. 213 600



213 600

Mm.220

ATTREZZO RITEGNO PUNTERIE - ARTT. 213 610, 213 611, 213 612, 213 613, 213 614



Leva di pressione per inserimento attrezzi di ritegno punterie durante la registrazione



213 602 | Leva



213 610/614 | Ritegno punterie

Attrezzo ritegno punterie per sostituzione piattelli nella registrazione della distribuzione

- 213 610
- Mm. 8,5
- 213 611
- Mm. 9,5
- 213 612
- Mm.10,5
- 213 613
- Mm.11,2
- 213 614
- Mm.11,8

ATTREZZO RITEGNO PUNTERIE - ARTT. 213 626, 213 627



213 626 | Regata 1697 D

213 627 | Uno D - 127 D

Attrezzo ritegno punterie per sostituzione piattelli nella registrazione della distribuzione

ATTREZZO RITEGNO PUNTERIE - ART. 213 629



213 629 | 127 1050 - 127 Rustica - Ritmo 60

Attrezzo ritegno punterie per sostituzione piattelli nella registrazione della distribuzione

ATTREZZO RITEGNO PUNTERIE - ART. 213 630



213 630 | 127 1050 - 127 Rustica - Ritmo 60

Attrezzo ritegno punterie per sostituzione piattelli nella registrazione della distribuzione

ATTREZZO RITEGNO PUNTERIE - ART. 213 631



213 631 | Fiat 131D - 132D - ArgentaD - CromatD - DucatoD

Attrezzo ritegno punterie per sostituzione piattelli nella registrazione della distribuzione

ATTREZZO RITEGNO PUNTERIE - ART. 213 635



213 635 | Fiat Arna-Alfa Sud-Alfa 33

Attrezzo ritegno punterie per sostituzione piattelli nella registrazione della distribuzione

ATTREZZO RITEGNO PUNTERIE - ART. 213 636



213 636 | Alfa Sud-Alfa 33-Fiat Arna

Attrezzo ritegno punterie per sostituzione piattelli nella registrazione della distribuzione



ATTREZZO RITEGNO PUNTERIE - ART. 213 638



213 638	Ford 1600 D
---------	-------------

Attrezzo ritegno punterie per sostituzione piattelli nella registrazione della distribuzione

ATTREZZO RITEGNO PUNTERIE - ARTT. 213 639, 213 640



213 639	VW Golf 1.5 - Scirocco
213 640	VW Golf GTD

Attrezzo ritegno punterie per sostituzione piattelli nella registrazione della distribuzione

CHIAVE DOPPIA REGISTRO BILANCIERI - ARTT. da 213 650 a 231 657



213 650/657	Chiave doppia
-------------	---------------

Chiave doppia per vite registro bilancieri comando valvole

- 213 650 - Lunga
- Mm.10 - Interno mm.3
- 213 651 - Lunga
- Mm.11 - Interno mm.3
- 213 653 - Lunga
- Mm.13 - Interno mm.3
- 213 654 - Lunga
- Mm.14 - Interno mm.3
- 213 656 - Corta
- Mm.10 - Interno mm.3
- 213 657 - Corta
- Mm.11 - Interno mm.3

CHIAVE DOPPIA REGISTRO BILANCIERI - ART. 213 660



213 660	Mm.10 - Interno mm.3
---------	----------------------

Chiave doppia per vite registro bilancieri comando valvole

Per: Renault Clío Rap - R5 - R25 - Twingo

CHIAVE DOPPIA REGISTRO BILANCIERI - ARTT. 213 662, 213 663



213 662	Mm.11 - Interno mm.3
213 663	Mm.13 - Interno lama

Chiave doppia per vite registro bilancieri comando valvole

213 662
Renault 4-15-18

COPPIA CHIAVI REGISTRO PUNTERIE - ART. 213 667



213 667	Coppia chiavi - Mm.7
---------	----------------------

Per: Alfa Sud



213 663
Renault 1400cc - Volvo 1700cc

COPPIA CHIAVI REGISTRO PUNTERIE - ART. 213 670



213 670 Coppia chiavi

Per: Opel Rekord D

SET CHIAVI REGISTRO PUNTERIE - ART. 213 671



213 671 Mm. 14 - 30

Per: Mercedes 200D - 250D

CHIAVE REGISTRO PUNTERIE - ART. 213 672



213 672 Attacco 1/2' - Mm.14

CHIAVE REGISTRO PUNTERIE - ARTT. da 213 674 a 213 67901



213 674/67901 Chiavi punterie

Chiavi registro punterie

- 213 674
- Mm.14 - Mercedes
- 213 675
- Mm.15 - Ford
- 213 676
- Mm.17 - Mercedes
- 213 677
- Mm.19 - Ford
- 213 678
- Mm.22 - VW
- 213 679
- Mm.23
- 213 67901
- Mm.24

COPPIA STAFFE PER PUNTERIE IDRAULICHE - ART. 213 680

KIT 215 034



213 680 Coppia di staffe

Coppia di staffe in lamiera per sostegno bicchierini punterie idrauliche

ESTRATTORE TESTA CILINDRI - ART. 213 700

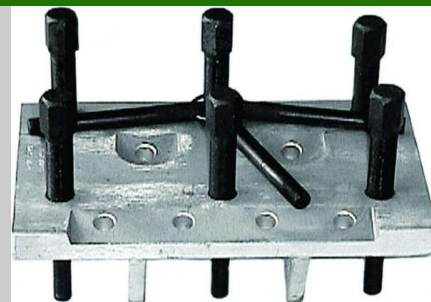

213 700 Estrattore
213 701 Bullone



Motori 1200cc 16V

Fiat Nuova Punto - Lancia Y

Per: Fiat Ritmo-Fiat Uno-Lancia Delta

ESTRATTORE TESTA CILINDRI - ART. 213 702



213 702

Estrattore

Per: Fiat 128 - Ritmo

213 701 - Bullone ricambio

ESTRATTORE TESTA CILINDRI - ART. 213 703

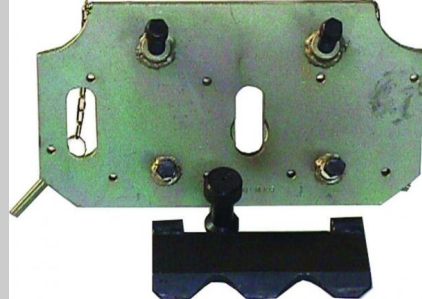

213 703

Estrattore

Estrattore per Fiat 127 D

ESTRATTORE TESTA CILINDRI - ART. 213 704



213 704

Estrattore

213 705

Perno

Estrattore per Alfa Giulia

SUPPORTO GIREVOLE PER TESTATA - ART. 213 710



213 710

Supporto girevole

Supporto girevole per sostegno testata sulla morsa, per vetture Alfa Romeo

SUPPORTO TESTATA ORIENTAMENTO A SFERA - ART. 213 715



213 715

Supporto universale

Supporto testate motori per morsa con orientamento a sfera

Inclinazione 45° - Rotazione 360°

ATTREZZO SERRAGGIO ANGOLARE - ART. 213 720

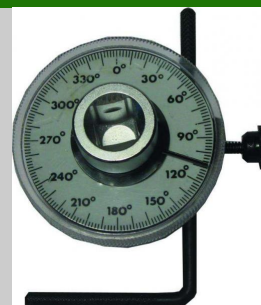

213 720

Attacco 1/2" - 2°

Attrezzo per serraggio angolare dinamometrico con fermo a 'L'

ATTREZZO SERRAGGIO ANGOLARE - ART. 213 722

ATTREZZO SERRAGGIO ANGOLARE - ART. 213 723, 213 724



213 722 Attacco 1/2' - 10°

Attrezzo per serraggio angolare dinamometrico con impugnatura e fermo



213 723, 213 724 Mm. 410

Attrezzo per serraggio angolare flessibile con magnete

213 723
Attacco 1/2" - 2°
213 724
Attacco 3/4" - 2°

ATTREZZO SERRAGGIO ANGOLARE CON MAGNETE - ARTT. 213 726, 213 728

Mm. 360

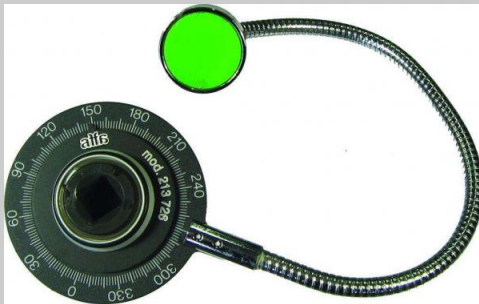

213 726 Att.1/2' - 2°
213 728 Att.3/4' - 2°

Attrezzo per serraggio angolare dinamometrico flessibile con magnete

ATTREZZO SERRAGGIO ANGOLARE CON PINZA - ARTT. 213 730, 213 731

Mm. 470

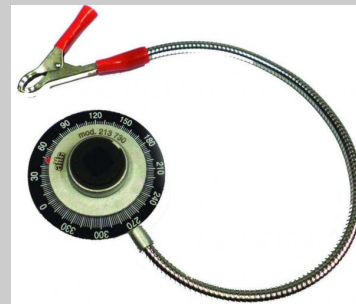

213 730 Att.1/2' - 2°
213 731 Att.3/4' - 2°

Attrezzo per serraggio angolare dinamometrico flessibile con pinza

CHIAVE PER DADI FISSAGGIO TESTA CILINDRI - ARTT. 213 803, 213 805

Attacco 1/2"



213 803 Mm.17
213 805 Mm.19

213 803
Fiat Uno - Ritmo 60 1050 - Punto 1372 Turbo
213 805
Fiat Ritmo 60/68 - Regata 1300ES

CHIAVE DADI FISSAGGIO TESTA CILINDRI LATO COLLETTORE - ART. 213 806

Attacco 1/2"



213 806 Mm.19

Per: Ritmo 60/65 - Regata 1300ES/1500

CHIAVE PER DADI FISSAGGIO TESTA CILINDRI - ARTT. 213 810, 213 811

CHIAVE PER DADI FISSAGGIO TESTA CILINDRI ALTA - ART. 213 820



Attacco 1/2"



213 810	Mm.17
213 811	Mm.19

213 810
Fiat 127 1050 - Panda 30/45 - 242
213 811
Fiat Ritmo 1^serie - 238



213 820	Mm.14
---------	-------

Citroen AX/BX/ZX - Ford Fiesta 1,3 - Honda Civic - Peugeot 106
- Renault R4/R5 - Rover 416 - Volvo 940 1,8D -

CHIAVE PER DADI FISSAGGIO TESTA CILINDRI ALTA - ART. 213 821

Attacco 1/2"



213 821	Mm.17
---------	-------

Ford Scorpion 2,5D - Opel Corsa 1,4 - Vectra - Renault Clio 1,1
- R4 GTL - R5 TL/GTL

CHIAVE PER DADI FISSAGGIO TESTA CILINDRI SOTTILE - ART. 213 822

Serraggio manuale



213 822	Mm.14
---------	-------

Renault R4 - R5 TL

CHIAVE PER DADI FISSAGGIO SOPRATESTA CILINDRI - ARTT. 213 825, 213 826, 213 827

Attacco 1/2"



213 825	Torx E10
213 826	Torx E12
213 827	Torx E14

213 825
BMW 520i - 520i 24V - 320i - 320i 24V - 525i
213 826
BMW 520i - 520i 24V - 320i - 320i 24V - 525i
213 827
BMW 525 TDS - 320 TDS - 730 TDS

CHIAVE FISSAGGIO DADI TESTA - ARTT. 213 941, 213 942



213 941	XZN 12 x 140mm
213 942	XZN 14 x 140mm

Attacco quadro 1/2"

CHIAVE PER DADI FISSAGGIO SOPRATESTA CILINDRI - ART. 213 949

STAFFA PER SOSTEGNO MOTORE - ART. 214 001



213 949 XZN 12 mm
Alfa 33 16V



214 001 Staffa universale
Apertura max mm.1570

STAFFA SUPPORTO MOTORE - ART. 214 005



214 005 Staffa
Staffa con base di appoggio orientabile e regolabile in altezza.
Ideale per cofani senza guide laterali di appoggio.
Caratteristiche:
LARGHEZZA MAX MT. 1,6
BASE REGOLABILE MIN. 60 - MAX 100 CM
PESO KG. 30

TRAVERSA SOTTOSCOCCA, SOSTEGNO MOTORE E CAMBIO - ART. 214 008

INTEGRAZIONE PAG. 102 - SEZ. 2



214 008 In scatola
Traversa sottoscocca sostegno motori e cambi. Per auto e furgoni.
Caratteristiche:
PORTATA MAX KG. 200
LUNGHEZZA CM. 105
ALTEZZA CM. 10
ALTEZZA MAX CRIC CM. 26
PESO KG. 100
Adattatore opzionale: kit 214 00820
PER OPERARE SENZA LA CULLA TELAIO MOTORE.
Composizione kit:
- TRAVERSA CM. 110 x KG. 6,5
- 2 GANCI
- 2 CATENE

COPPIE PERNI TELAIO - ART. 214 009

KIT PINZA E FASCE INTRODUZIONE SEGMENTI - ART. 214 010

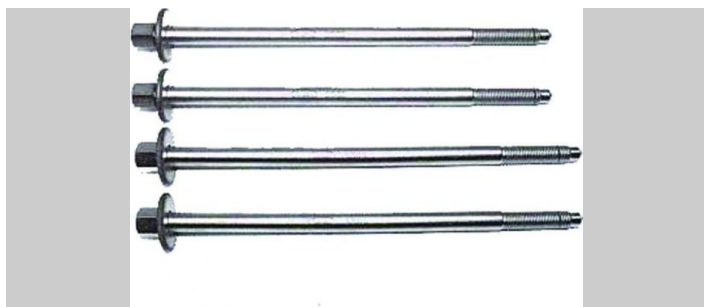
214 009 | Perni - due coppie

Due coppie di perni per abbassare il telaio durante la lavorazione della parte inferiore del motore

Per tutte le SMART

214 010 | Kit pinza e sei fasce - in valigetta

Composizione - Ricambi

- 214 011 Fascia mm.73-80
- 214 012 Fascia mm.80-86
- 214 013 Fascia mm.86-92
- 214 014 Fascia mm.92-98
- 214 015 Fascia mm.98-105
- 214 016 Fascia mm.105-111
- 214 017 Pinza

FASCIA INTRODUZIONE SEGMENTI - ARTT. 214 020/214 026

214 020-026 | Fasce introduzione segmenti

Fasce per l'introduzione dei segmenti nei pistoni con frizione

- 214 020 Altezza mm. 50 - Ø 45-75
- 214 022 Altezza mm. 80 - Ø 57-125
- 214 023 Altezza mm. 80 - Ø 90-175
- 214 026 Altezza mm.160 - Ø 90-175

ATTREZZO PULIZIA SEDI FASCE ELASTICHE PISTONI - ART.214 030

214 030 | Lunghezza mm.320

Attrezzatura pulizia sedi fasce elastiche pistoni

- 214 030 Quattro lame dei seguenti spessori: mm. 2 - 2,5 - 3 - 3,5

Ricambi

- 214 03001 Quattro lame dei seguenti spessori: mm. 2 - 2,5 - 3 - 3,5
- 214 03002 Due lame dei seguenti spessori: mm. 4 - 5,5

PINZA MONTAGGIO FASCE ELASTICHE PISTONI - ART. 214 031

214 031 | Pinza

ESTRATTORE A LEVA PER PARAOLI - ART. 214 033

214 033 | Estrattore

Estrattore paraolio, a leva, universale



Pinza universale montaggio fasce elastiche pistoni

ESTRATTORE UNIVERSALE PARAOLI - ART. 214 034



214 034

Estrattore paraoli

Estrattore universale per paraoli, ideale per una rimozione rapida e senza danni

INTRODUTTORE PARAOLIO ALBERO MOTORE - ART. 214 035



214 035

VAG/Fiat

Per motori gruppo VAG/Fiat 1.4 - 1.6 - 16V

INTRODUTTORE PARAOLIO ALBERO MOTORE - ART. 214 03501



214 03501

VW - Audi

Per motori VW Golf/Touran - Audi A3/A4

1.4i Turbo

1.4 - 1.6 Iniezione diretta

1.9 - 2.1 Sdi/Tdi

2.0 Common rail

INTRODUTTORE PARAOLIO DUCATO 2.3 JTD - ART. 214 03510



214 03510

Fiat Ducato JTD

Introduttore paraolio motore F1AE

LATO DISTRIBUZIONE (ANTERIORE)

INTRODUTTORE PARAOLIO DUCATO 2.3 JTD - ART. 214 03511



214 03511

Fiat Ducato

Introduttore paraolio motore F1AE

LATO VOLANO (POSTERIORE)

INTRODUTTORE PARAOLIO DAILY 3.0 - ART. 214 03512



214 03512

Iveco Daily

Introduttore nuovi paraolio Iveco Daily 3.0

LATO DISTRIBUZIONE (ANTERIORE)

INTRODUTTORE PARAOLIO DAILY 3.0 - ART. 214 03513

INTRODUTTORE PARAOLIO DAILY 3.0 - ART. 214 03514



214 03513

Iveco Daily

Estrattore paraolio anteriore albero motore Iveco Daily 3.0 - Motore F1c

Filetto estrattore Ø58,3 con cresta appuntita, per filettarsi nella gomma del paraolio

Con boccia in nylon per protezione albero

Vite M.14 x 120 con punta sferica



214 03514

Iveco Daily

Introduttore nuovi paraolio Daily 3.0

LATO VOLANO (POSTERIORE)

INTRODUTTORE PARAOLIO ALBERO MOTORE 1.3 MULTIJET -
ART. 214 03520

214 03520

Fiat Multijet

Introduttore paraolio albero motore, specifico per motori 1.3 Multijet

LATO VOLANO (POSTERIORE)

LEVIGATORE CILINDRI - ART. 214 038



214 038

Levigatore

214 038
Levigatore Ø 20-64mm
214 039
Pietra di ricambio

LEVIGATORE PER CILINDRI - ARTT. da 214 042 a 214 047



214 042-047 Levigatori & Pietre di ricambio

Levigatori per cilindri & Pietre di ricambio214 042
Levigatore Ø 40-140 mm
214 043
Pietra ric.214 042
214 044
Levigatore Ø 55-180 mm
214 045
Pietra ric.214 044
214 046
Levigatore Ø 55-280 mm
214 047
Pietra ric.214 046SNODO PER LEVIGATORE CILINDRI - ARTT. da 214 049 a 214
051

214 049-051

Snodi

Codici:214 049
Ricambio art.214 042
214 050
Ricambio art.214 044
214 051
Ricambio art.214 046



LEVIGATORE CILINDRI FLEX-HONE - ARTT. da 214 054 a 214 057

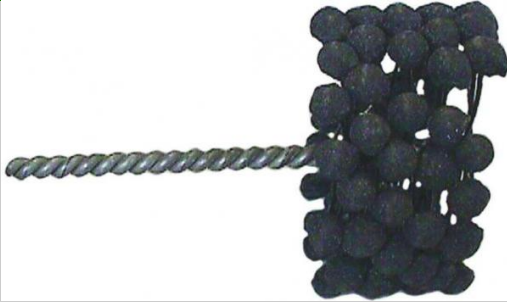

214 054 Lunghezza totale mm.127

Levigatore per cilindri 'FLEX-HONE' - Versione corta D-B-C

214 054
Range Ø 41/45
214 055
Range Ø 57/64
214 056
Range Ø 64/70
214 057
Range Ø 72/79

LEVIGATORE CILINDRI FLEX-HONE IN CARBURO DI SILICIO - ARTT. da 214 06040 a 214 06176

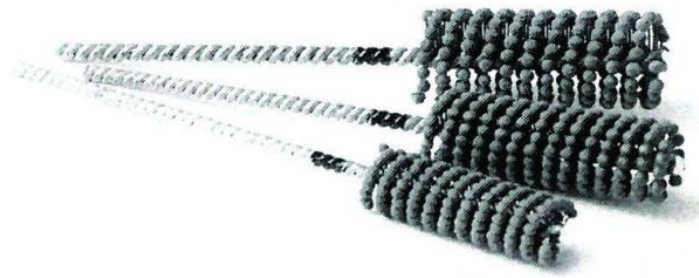

214 06040-06176 Levigatori

Gambo ritorto mm.4 (B - C)

214 06040 - Grana 180
Mm.152 - Range Ø 3,5-4
214 06045 - Grana 180
Mm.152 - Range Ø 4-4,5
214 06047 - Grana 180
Mm.152 - Range Ø 4,5-4,75
214 06050 - Grana 120
Mm.203 - Range Ø 4,75-5
214 06055 - Grana 120
Mm.203 - Range Ø 5-5,5
214 06064 - Grana 120
Mm.203 - Range Ø 5,5-6,4
214 06070 - Grana 120
Mm.203 - Range Ø 6,4-7
214 06080 - Grana 120
Mm.203 - Range Ø 7-8
214 06090 - Grana 120
Mm.203 - Range Ø 8-9
214 06095 - Grana 120
Mm.203 - Range Ø 8,5-9,5
214 06110 - Grana 120
Mm.203 - Range Ø 9-10
214 06111 - Grana 120
Mm.203 - Range Ø 10-11
214 06112 - Grana 120
Mm.203 - Range Ø 11-12
214 06113 - Grana 120
Mm.203 - Range Ø 12-12,7
214 06114 - Grana 120
Mm.203 - Range Ø 12,7-14
214 06116 - Grana 120
Mm.203 - Range Ø 14-16
214 06118 - Grana 120
Mm.203 - Range Ø 16-18
214 06119 - Grana 120
Mm.203 - Range Ø 18-19
214 06120 - Grana 120
Mm.203 - Range Ø 19-20
214 06122 - Grana 120
Mm.203 - Range Ø 20-22
214 06124 - Grana 120
Mm.203 - Range Ø 22-23,8
214 06126 - Grana 120
Mm.203 - Range Ø 23,8-25,4
214 06129 - Grana 120
Mm.203 - Range Ø 25,4-29
214 06132 - Grana 120
Mm.203 - Range Ø 29-31,8
214 06135 - Grana 120



- Mm.203 - Range Ø 31,8-35
- 214 06138 - Grana 120
- Mm.203 - Range Ø 35-38
- 214 06141 - Grana 120
- Mm.203 - Range Ø 38-41
- 214 06145 - Grana 120
- Mm.203 - Range Ø 41-45
- 214 06148 - Grana 120
- Mm.203 - Range Ø 45-47,6
- 214 06151 - Grana 120
- Mm.203 - Range Ø 47,6-51
- 214 06154 - Grana 120
- Mm.203 - Range Ø 51-54
- 214 06157 - Grana 120
- Mm.203 - Range Ø 54-57
- 214 06160 - Grana 120
- Mm.203 - Range Ø 57-60
- 214 06164 - Grana 120
- Mm.203 - Range Ø 60-64
- 214 06167 - Grana 120
- Mm.203 - Range Ø 64-67
- 214 06170 - Grana 120
- Mm.203 - Range Ø 67-70
- 214 06173 - Grana 120
- Mm.203 - Range Ø 70-73
- 214 06176 - Grana 120
- Mm.203 - Range Ø 73-76

LEVIGATORE CILINDRI FLEX-HONE - ARTT. da 214 082 a 214 086



214 082 | Lunghezza totale mm.343

Levigatore per cilindri 'FLEX-HONE' - Gambo sporgente G - B

- 214 082
- Range 76/83
- 214 083
- Range 83/89
- 214 084
- Range 89/95
- 214 085
- Range 95/105
- 214 086
- Range 105/118

LEVIGATORE PER CILINDRI FLEX-HONE (G - B - D) - ARTT. da 214 090 a 214 097

Lunghezza totale mm.343



214 090-097 | Levigatore

Levigatore cilindri FLEX-HONE G - B - D

- 214 090
- Range Ø 70-76
- 214 091
- Range Ø 76-83
- 214 092
- Range Ø 83-88
- 214 093
- Range Ø 89-101
- 214 094
- Range Ø 101-108
- 214 095
- Range Ø 108-114
- 214 096
- Range Ø 114-127
- 214 097
- Range Ø 127-140

CHIAVE A T PER FASCETTE MANICOTTI A GANCIO - ARTT. 214 110, 214 112

CHIAVE A T PER FASCETTE MANICOTTI AD ASOLA - ART. 214

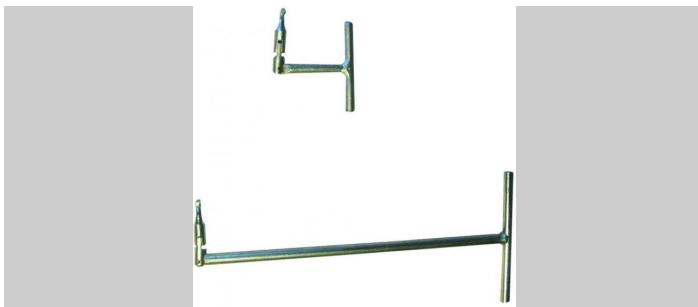

214 110-214 112 Chiavi a T

Chiave a T

214 110
Mm.8x110
214 112
Mm.10x350

ASTA RETTIFICATA CONTROLLO PIANO TESTATA - ART. 214 150



214 150 Con custodia

Mm. 600 x 16 x 36

ATTREZZO PER GUARNIZIONE ALBERO A CAMME - ART. 214 202

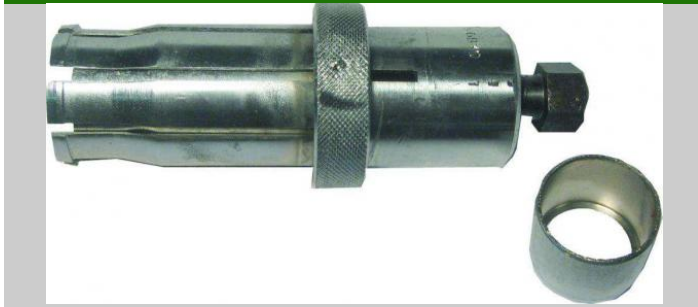

214 202 Per Renault

Per Renault R4 - R5

CALETTATORE GUARNIZIONE COPERCHIO ALBERO MOTORE - ARTT. 214 205, 214 206

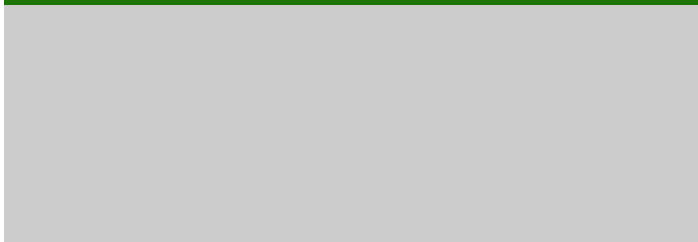

114



214 114 Chiave a T

Mm. 8 x 110

ESTRATTORE SPINOTTI BIELLE SCOOTER - ART. 214 200



214 200 Estrattore spinotti

Per scooter

Mm. 520 x 35 x 16

CALETTATORE GUARNIZIONE COPERCHIO POSTERIORE ALBERO MOTORE - ART. 214 204



214 204 Calettatore

Per Fiat 127 & Panda 45

ATTREZZO PER SILENT BLOCK - ART. 214 207



214 207 Per silent block



214 205-206

Calettatore

Calettatore

214 205
Anteriore - Fiat 131D & 132D
214 206
Posteriore - Fiat 131D & 132D

Attrezzo per montaggio e smontaggio silent block motore

Per Alfa 164

ATTREZZO PER SILENT BLOCK - ART. 214 208



214 208

Per silent block

Attrezzo per montaggio e smontaggio silent block motore
Per Fiat Croma & Thema

ATTREZZO ROTAZIONE ALBERO MOTORE - ART. 214 210



214 210

Rotazione albero motore

Attrezzo per la rotazione dell'albero motore durante la manovra del damper

Per Ford 1600 D

ATTREZZO TENUTA VITE DAMPER - ART. 214 211



214 211

Tenuta vite damper

Attrezzo di tenuta vite del damper durante il montaggio del paraolio anteriore albero motore

Per Ford 1600 D

ATTREZZO BLOCCAGGIO VOLANO MOTORE - ART. 214 222



214 222

Blocco volano

Alfa Sud - Alfa 33

ATTREZZO BLOCCAGGIO VOLANO - ART. 214 224

ATTREZZO BLOCCAGGIO VOLANO - ART. 214 226



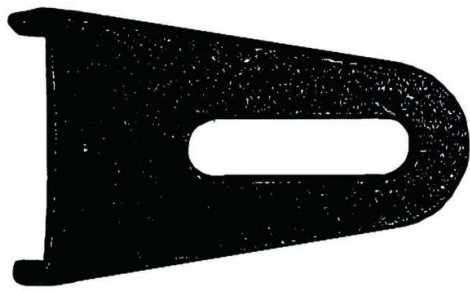

214 226	Blocco volano
Per Opel Astra D	

214 224	Blocco volano
Per motori G8T 740 Renault D	

ATTREZZO BLOCCAGGIO VOLANO - ART. 214 230

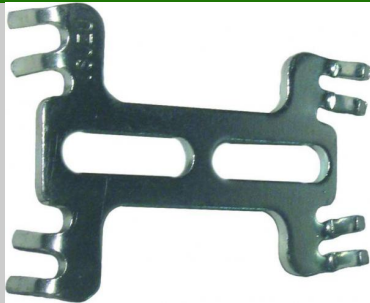

COPPIA PERNI CENTRAGGIO VOLANO MOTORE - ART. 214 234	
Mm. 100	



214 230	Blocco volano
Per Opel & Isuzu D - Motori 1,5 1,7	

214 234	Coppia perni
Per Chrysler Voyager & Cherokee 2.5 - 2.8	

RILEVATORE PERDITE GUARNIZIONE TESTA/MONOBLOCCO - ART. 214 301



KIT RILEVAZIONE PERDITE GUARNIZIONE TESTATA - ART. 214 305



214 301	Rilevatore perdite
Rilevazione perdite da guarnizione	
214 301 Bicchierino con pompa	
214 306 Liquido di ricambio	

214 305	In valigetta
Kit rilevazione perdite dalla guarnizione della testata	
214 305 Kit completo di liquido	
214 306 Liquido di ricambio	

ESTRATTORE VOLANO MOTORE FILETTO ESTERNO - ARTT. da 214 310 a 214 335

ESTRATTORE VOLANO MOTORE FILETTO INTERNO - ARTT. 214 33901-350





214 310-335 Estrattori volano

Estrattori volano motore

214 310
Mm.16x1 - Cev, Gilera, GSA
214 311
Mm.17x1 - Ciao, S`grave, Bravo, PK
214 312
Mm.18x1
214 31201
Mm.18x1 SX - CPI 500cc 2T, 6 marce
214 313
Mm.18x1,5 - Yamaha cross 125-250
214 314
Mm.19x1 - Ducati elettronico
214 315
Mm.20x1 - Peugeot
214 316
Mm.21x1,25
214 317
Mm.21x1,5
214 318
Mm.22x1 - Pedivelle ciclomotore
214 319
Mm.22x1,5 - Bosch, Ducati, Motoplat
214 31901
Mm.22x1,5 - BMW dal 2010, Nippodenso 50.
214 320
Mm.23x1,5
214 321
Mm.24x1 - Honda, MBK, Peugeot, Yamaha, Kimko 50cc
214 32101
Mm.24x1 - Vespa PK
214 322
Mm.24x1,5 - Iskra motori, Morini 50cc
214 323
Mm.26x1
214 324
Mm.26x1,25 - Aprilia, Gilera, Kokusan, Mitsuba, Peugeot,
Piaggio, Vespa
214 325
Mm.26x1,5 - Bosch, Ducati, Motoplat, SEM
214 326
Mm.27x1 SX
214 327
Mm.27x1 - Kokusan
214 328
Mm.27x1,25 - Ducati, Motoplat
214 329
Mm.27x1,5
214 330
Mm.28x1 - Gilera 50,125,150,200 2t, Gilera 125,150,180 4t,
Motoplat, Piaggio
214 331
Mm.28x1,25
214 332
Mm.28x1,5
214 333
Mm.30x1,5 - Motoplat
214 334
Mm.32x1,25
214 335
Mm.33x1,5 - Fensa, Motoplat



214 33901-350 Estrattori volano

Estrattori volano motore

214 33901
Mm.24x1,5 - Honda CRF 250-450 4t / Cross / Enduro
214 340
Mm.26x1 - KTM 125-250 2t
214 342
Mm.28x1 - Honda Cross 125-250 2t, Honda Motard TRX
250-450 4t, Kawasaki KRX-XLX, Suzuki DRZ
214 34201
Mm.28x1 - Honda Cross / Enduro / Motard 125-250
214 344
Mm.29x1,25
214 345
Mm.30x1 - Yamaha WR/YZ 250F
214 34501
Mm.30x1,25 - Honda CRF 250-450 4t, Kawasaki KX, Suzuki RM
214 346
Mm.30x1,5 - Honda Cross 125-150-250 4t
214 34601
Mm.32x1,5 - Puleggia avviamento Honda 125-140 4t
214 347
Mm.33x1,5 - Honda 300 4t, KTM, Suzuki, Yamaha WR-YZ 450 F
214 34701
Mm.35x1 - Volano Ducati/Piaggio 250-400-500 4t
214 348
Mm.35x1,5 - Bosch, Rcpil, Rotax 125-250, Yamaha vecchi
modelli
214 350
Mm.38x1,5 - Aprilia, Bombardier, Kawasaki KLX-KSF, Suzuki
Burgman-DR,/div>



MADE IN ITALY

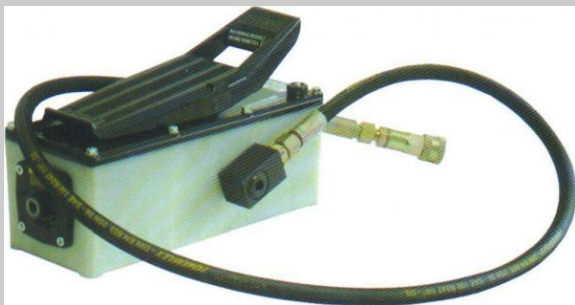

234 20410

Con tubo e raccordi

Già raccordata con tubo, nipplo e rapido maschio**Utilizzabile con nostri artt.**

234 204
Estrattore Silent block
212 13550
Kit idraulico per iniettori

Ricambi

234 20414
Pompa 700 bar 'nuda'
334 30201
Attacco rapido M. 700 bar - F. 1/4" npt
334 30203
Tubo 700 bar Mt.2 - M. 1/4" npt - F. 1/4" gir
334 30215
Nipplo singolo M. 1/4" cil - M. 3/8" cil

Adattatori opzionali

334 30202
Attacco rapido F. 700 bar - M. 1/4" npt
334 30204
Tappo di chiusura per 334 30202

POMPA IDRAULICA MANUALE 600 BAR - ART.234 20416



234 20416

Con tubo e raccordi

Già raccordata con tubo, nipplo e rapido maschio**Ricambi**

334 30201
Attacco rapido M. 700 bar - F. 1/4" npt
334 30203
Tubo 700 bar Mt.2 - M. 1/4" npt - F. 1/4" gir
334 30215
Nipplo singolo M. 1/4" cil - M. 3/8" cil

Adattatori opzionali

334 30202
Attacco rapido F. 700 bar - M. 1/4" npt
334 30204
Tappo di chiusura per 334 30202

KIT TURBO TESTER - ART.252 095



252 095

In valigetta - Pz.9

KIT CONTROLLO TENUTA IMPIANTO TURBO COMPRESSORE:

- Tappo con entrata aria	H70 x Ø 80 - 85 - 90
- Tappo chiuso	H70 x Ø 80 - 85 - 90
- Tappo con entrata aria	H70 x Ø 65 - 70 - 75
- Tappo chiuso	H70 x Ø 65 - 70 - 75
- Tappo con entrata aria	H50 x Ø 55 - 60 - 85

CHIAVE 4 DENTI PER GHIERE PORTAINIETTORI TRUCK
MERCEDES - ARTT. 312 030-031

312 030-031

Chiavi 4 denti

Caratteristiche:

DENTE: MM. 8L x 6H
DENTE/DENTE: Ø INTERNO MM. 22 - Ø ESTERNO MM. 27

Codici:

312 030
Lunghezza mm. 95
312 031



- Tappo chiuso H50 x Ø 55 - 60 - 85
- Tappo con entrata aria H70 x Ø 35 - 40 - 45
- Tappo chiuso H70 x Ø 35 - 40 - 45
- Riduttore di pressione con manometro

Lunghezza mm. 160

INNESTO RAPIDO FEMMINA 700 BAR - ART. 334 30202

MASCHIO 1/4" NPT



334 30202

Innesto

RICAMBIO ARTT. 234 204 - 20401 - 20402

RICAMBIO KIT CARRELLATI ARTT. 334 214 e 334 21400 (Pz.2 per Kit)

OPTIONAL ARTT. 234 20410 - 20416

OPTIONAL POMPA 'NUDA' ART. 334 301

VENDUTO SINGOLO

RIDUZIONE M.3/8"NPT - F 1/4"NPT - ART.334 30205

RIDUZIONE M.3/8"NPT - F 1/4"NPT

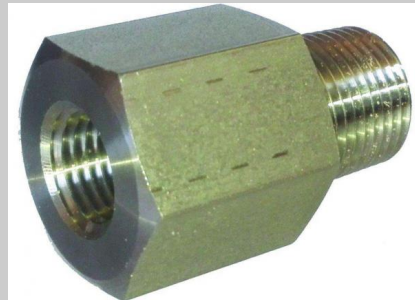

334 30205

334 30205

COMPARATORE CENTESIMALE - ARTT. 213 552, 213 554



213 552 -
554

Comparatori

510 281

Base magnetica
portacomparatore

Comparatore centesimale

213 552

Ø 58

CORSA MM.10

OPTIONAL ART.313 51010

213 554

Ø 40

CORSA MM.3

Adattatore opzionale

510 281



Base magnetica